



Dachówki cementowe CREATON





Funkcjonalne, ekonomiczne, trwałe

Dachówka idealnie dopasowana do Twoich oczekiwań

 **Najlepsze, naturalne składniki i nowoczesna technologia zapewniają wyróżniającą estetykę**

 **Opatentowane rozwiązania konstrukcyjne zwiększają funkcjonalność i trwałość dachówki**

 **Tradycyjne i nowoczesne kształty umożliwiają dopasowanie do różnych stylów architektonicznych**

 **Perfekcyjne zamki i zapory wodne umożliwiają zastosowanie na połaci o nachyleniu już od 15°**

 **Szeroki wybór dachówek funkcyjnych i akcesoriów umożliwia precyzyjny montaż na każdym dachu**

Jakość dachówki potwierdza 30 lat gwarancji

*Zgodnie z Ogólnymi Warunkami Gwarancji dla dachówek cementowych CREATON na www.creaton.pl



**DO 30%
WIĘKSZA
WYTRZYMAŁOŚĆ***

* Wytrzymałość mechaniczna w stosunku do normy PN-EN 490.



NAJWYŻSZA JAKOŚĆ

Nasze dachówki cementowe dzięki opatentowanej recepturze są:

- **gładkie**, również na krawędziach bocznych i czołowych
- **trwałe**, bez efektu rozszerzalności termicznej
- **odporne** na pęknięcia

Więcej informacji można znaleźć na stronie www.creaton.pl

NOWOCZESNE POWIERZCHNIE

Nasze powierzchnie stanowią harmonijne połączenie elegancji i funkcjonalności. Opracowane w oparciu o nowoczesną technologię zapewniają dachówkom cementowym najlepsze parametry użytkowe, odporność na niekorzystne działanie warunków atmosferycznych i doskonały wygląd.

PLANAR

Dachówka z powierzchnią PLANAR wyróżnia się zwiększoną gładkością. Woda nie wnika w jej strukturę, lecz swobodnie z niej spływa. Dodatkowo utrudnia osadzanie się na pości zanieczyszczeń, co sprawia, że dach dłużej pozostaje czysty. Powierzchnia jest naturalną ochroną zabezpieczającą pości przed niekorzystnym działaniem czynników atmosferycznych. Podkreśla kolorystykę oraz walory estetyczne dachówki cementowej.



DURATOP PRO





Dachówka z powierzchnią DURATOP PRO jest maksymalnie odporna na promieniowanie UV, dzięki czemu kolory zachowują intensywną barwę. Właściwości hydrofobowe powłoki sprawiają, że woda nie wsiąka w strukturę dachówki. Deszcz w sposób naturalny czyści powierzchnię nie pozostawiając na niej smug. Dachówki z powłoką DURATOP PRO wyróżniają się połyskującą powierzchnią, która sprawia, iż dach jest wspaniałą ozdobą domu.



Nowoczesny minimalizm

KAPSTADT

**IDEALNIE
PŁASKA FORMA**

-  Płaska forma wyróżniająca się perfekcyjnym kształtem jest idealna dla nowoczesnego budownictwa
-  Zapory wodne zapewniają dodatkową i skuteczną ochronę przed wnikaniem deszczu oraz śniegu
-  Specjalna konstrukcja zamka zapobiega zarastaniu mchem i nie pozwala na gromadzenie się osadów
-  Odpowiednio ukształtowane noski na spodzie dachówki zwiększają jej stabilność na łacie dachowej
-  Solidne ożebrowanie w części dolnej dachówki zwiększa szczelność całego dachu



Wyróżniona nagrodą architektoniczną
TREND Award BAU 2013

Całkowicie zamknięta krawędź dolna, również w obszarze zakładki bocznej zapewnia maksymalną szczelność połączenia nawet przy bardzo silnym wietrze.

Więcej informacji oraz dane techniczne na stronach 14/15

PLANAR



czerwona

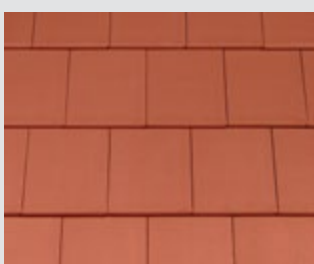

szara

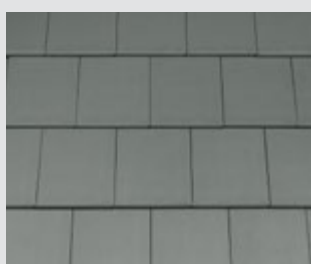

grafitowa

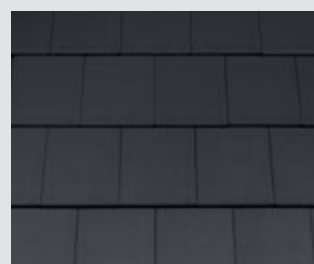

czarna

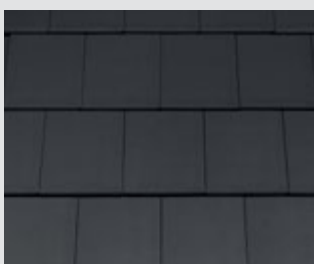

DURATOP PRO



grafitowa

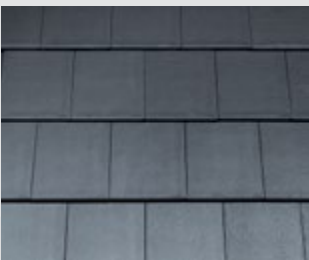

czarna

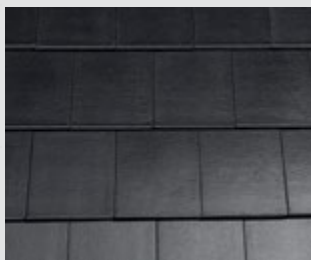





Ponadczasowa elegancja



**EFEKT
FALI**

GÖTEBORG

-  Dachówka o charakterystycznym falistym kształcie zbliżonym do tradycyjnej esówki
-  Zapory wodne zapewniają dodatkową i skuteczną ochronę przed wnikaniem deszczu oraz śniegu
-  Głęboko wyprofilowane zakładki boczne zabezpieczają dachówkę przed porastaniem mchem i tworzeniem się osadów
-  Zaokrąglona krawędź dolna usprawnia odprowadzanie wody i zanieczyszczeń z połaci dachu
-  Odpowiednio ukształtowane noski na spodzie dachówki zwiększają jej stabilność na łacie dachowej

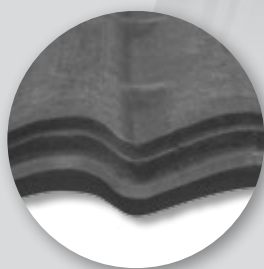

Solidne ożebrowanie spodnie zapobiega przenikaniu sypkiego śniegu oraz zacinającego deszczu pod połac. Podwójne żebra wzmocniają dachówkę, zwiększając dopuszczalne obciążenie całego dachu.



Więcej informacji oraz dane techniczne na stronach 12/13

DURATOP PRO



czerwona

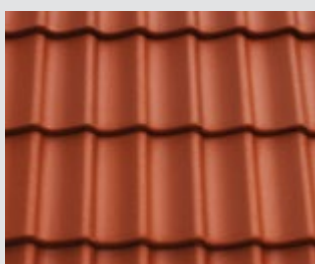

mokka

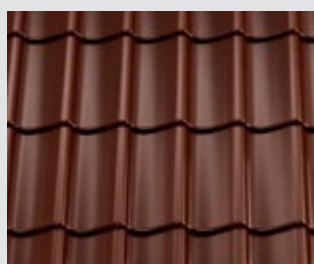

grafitowa

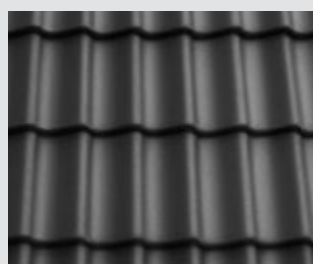

czarna



PLANAR



czerwona

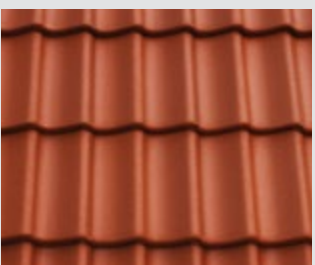

brązowa

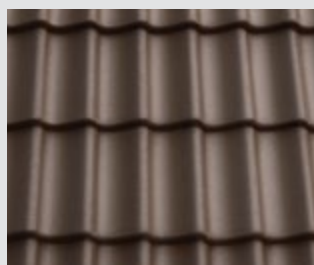

grafitowa

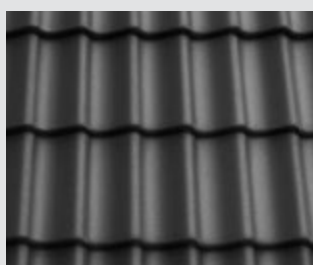

czarna



Klasyczna harmonia

HEIDELBERG

TRADYCJA
W NOWOCZESNYM WYDANIU



Tradycyjna forma nawiązuje do historycznej dachówki typu mnich – mniszka



Zapory wodne zapewniają dodatkową i skuteczną ochronę przed wnikaniem deszczu oraz śniegu



Zaokrąglona krawędź dolna usprawnia odprowadzanie wody i zanieczyszczeń z połaci dachu



Odpowiednio ukształtowane noski na spodzie dachówki zwiększają jej stabilność na łacie dachowej



Solidne ożebrowanie w części dolnej dachówki zwiększa szczelność całego dachu



Podwójny zamek boczny zapewnia lepsze odprowadzanie wody, zapobiega zawilgoceniu i niszczeniu konstrukcji dachu. Zmniejsza ryzyko gromadzenia się zanieczyszczeń oraz chroni przed porastaniem mchem tej części dachówki.



Więcej informacji oraz dane techniczne na stronach 12/13

PLANAR



czerwona

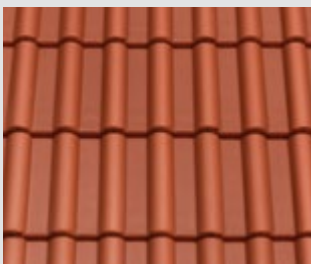

brązowa

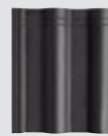
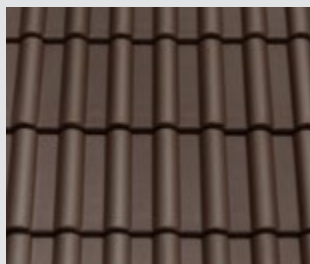

grafitowa

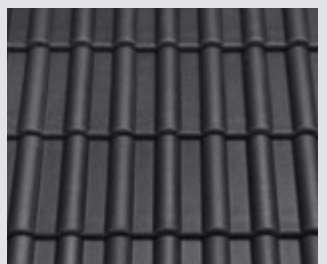

Realizacje

- 1 KAPSTADT grafitowa PLANAR
- 2 KAPSTADT czerwona PLANAR
- 3 KAPSTADT szara PLANAR
- 4 HEIDELBERG czerwona PLANAR
- 5 GÖTEBORG czarna DURATOP PRO
- 6 GÖTEBORG grafitowa PLANAR
- 7 HEIDELBERG grafitowa PLANAR

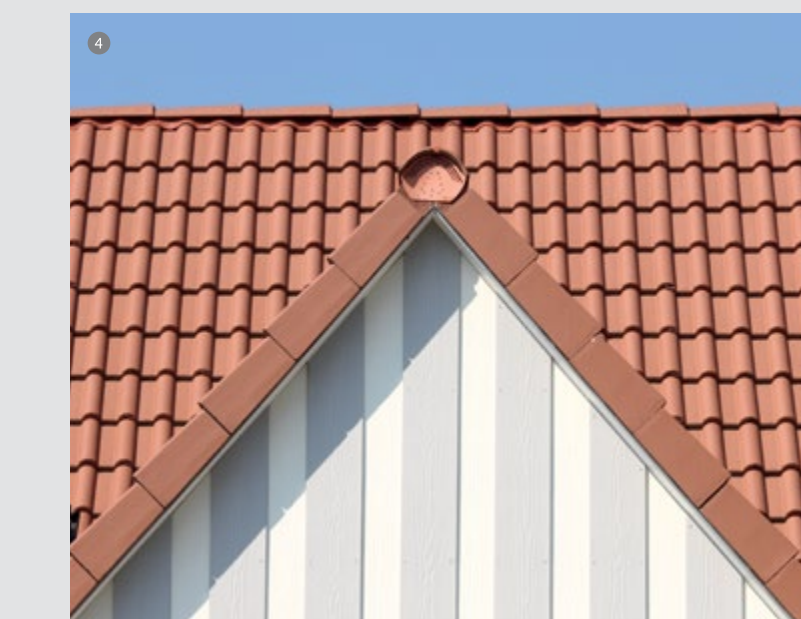



Dachówki profilowane



GÖTEBORG/HEIDELBERG

DANE TECHNICZNE

Szerokość krycia	min.	ok. 300 mm
	średnia	ok. 300 mm
	max.	ok. 300 mm
Długość krycia	min.	ok. 310 mm
	średnia	ok. 328 mm
	max.	ok. 345 mm
Zużycie	min.	ok. 9,7 szt./m ²
	średnia	ok. 10,2 szt./m ²
	max.	ok. 10,7 szt./m ²
Masa jednostkowa	ok. 4,5 kg	
Minipakiet	40 szt.	

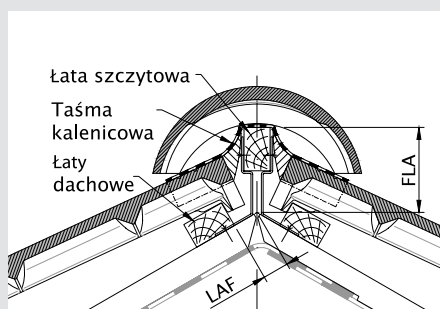

Odległości górnej łąty oraz łąty kalenicowej od linii szczytu kalenicy

	DN	10°	15°	20°	25°	30°	35°	40°	45°	50°	55°	60°
Łaty nośne 30/50	LAF	-	35	33	32	30	29	28	26	25	25	25
	FLA	-	113	107	102	98	93	89	85	82	79	76
Łaty nośne 40/60	LAF	-	35	33	32	30	29	28	26	25	25	25
	FLA	-	122	117	112	108	104	101	98	92	89	86

Do dachówek cementowych CREATON GÖTEBORG i HEIDELBERG dostępne są dopasowane pod względem wizualnym gąsiory.

Gąsior należy układać z zakładką ok. 50 mm.

Każdy gąsior należy zamocować przy użyciu odpowiedniej klamry oraz śruby o śr. 4,5 mm, głębokość wkręcania w łątę gąsiora/dachówki szczytowej ≥ 24 mm.



Przekrój dachu

Odpowietrzenie za pomocą suchego grzbietu, układanie gąsiorów przy użyciu taśmy kalenicowej. Należy pamiętać o zachowaniu odstępu łąt odpowiedniego do nachylenia dachu. Odstęp łąty okapowej różny.

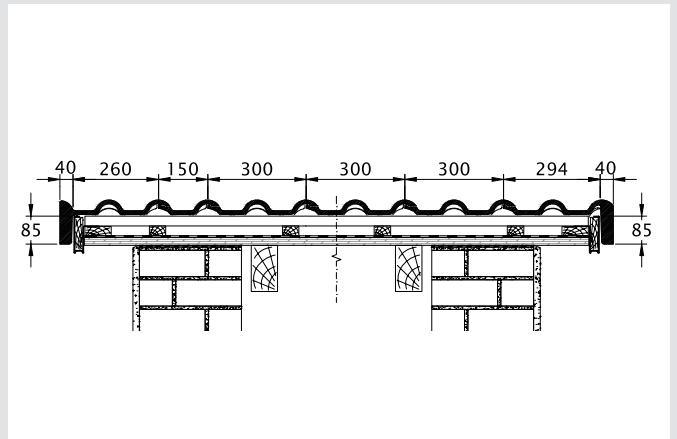
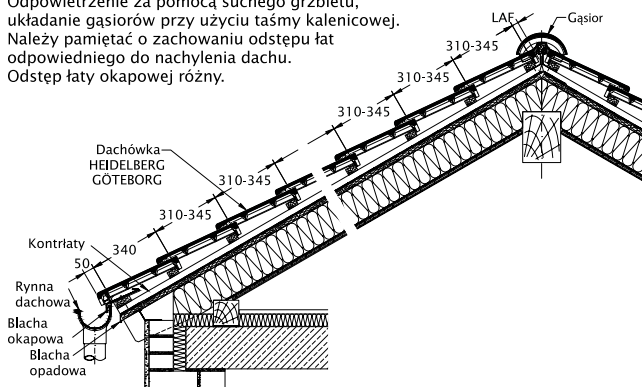

Parametry krycia

Nachylenie	Pokrycie horizontalne	Odstęp łąt
> 30°	75 – 110 mm	310 – 345 mm
≥ 22°	85 – 110 mm	310 – 335 mm
< 22°	100 – 110 mm	310 – 320 mm

Dachówki boczne

Wcięcie	Pokrycie	Odstęp łąt
90 mm	75 – 85 mm	335 – 345 mm
120 mm	86 – 110 mm	310 – 334 mm

Boczne zakończenie pokrycia dachu wykonywane jest zazwyczaj przy użyciu dachówek krawędziowych. Każdą dachówkę krawędziową należy zamocować do łąt dachowych przy użyciu co najmniej 1 śruby śr.= 4,5 mm, głębokość wkręcania ≥ 24 mm.

Wszystkie dachówki krawędziowe dostępne są w wersjach z wcięciem 90 mm oraz 120 mm. W tabeli znajdują się wartości wcięcia zależnie od odstępu łąt. Boczna wysokość krycia części poziomej dachówek krawędziowych wynosi 85 mm dla dachówek.

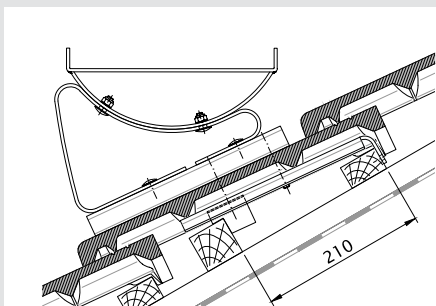

Elementy do ochrony przed śniegiem i wchodzenia na dach

Łaty dachowe	Odstępy krokwi (wymiar osiowy)	Przekrój łąty podporowej	Śruby do drewna	Odstęp łąt podporowych
3 x 5 cm	≤ 80 cm	50 x 60 mm	6 x 100 mm	21 cm
4 x 6 cm	≤ 100 cm	60 x 60 mm	6 x 120 mm	21 cm

Łatę podporową należy przykręcić w odległości 21 cm od łąty po stronie szczytowej (patrz rysunek). Należy wykonać mocowanie do co najmniej 2 krokwi, za pomocą 2 śrub do drewna (długość patrz tabela). Otwory na śruby należy wywiercić przed rozpoczęciem montażu. Nachylenie dachu w przypadku elementów do wchodzenia na dach musi mieścić się w zakresie 15°-55°.

Wersja do dachów jedנסpadowych
Mocowanie za pomocą śruby z podkładką uszczelniającą i kłamrą burzową

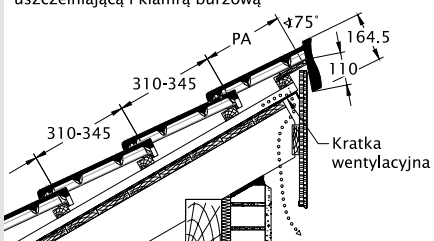

Dachówki pulpitowe

Pokrycie	Odstęp łąt	Odstęp pulpitów
110 mm	310 mm	255 mm
105 mm	315 mm	260 mm
100 mm	320 mm	265 mm
95 mm	325 mm	270 mm
90 mm	330 mm	275 mm
85 mm	335 mm	280 mm
80 mm	340 mm	285 mm
75 mm	345 mm	290 mm

Każdą dachówkę pulpitową należy od strony okapu zabezpieczyć kłamrą burzową, a od strony szczytu zamocować do łąty dachowej śrubą ze stali nierdzewnej o śr. 4,5 mm z podkładką uszczelniającą, głębokość wkręcania ≥ 24 mm. Ze względu na mniejszy odstęp łąt w przypadku dachówek pulpitowych należy uważać, aby miały takie same nachylenie, jak dachówki płaskie. Zależnie od konstrukcji dachu może być konieczne zamontowanie grubszej łąty dachowej i/lub dopasowanie odstępu łąt.

Dachówka płaska

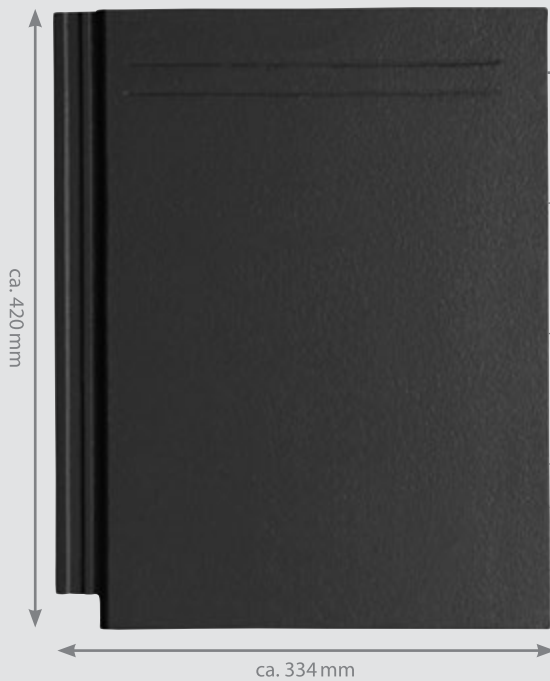

KAPSTADT

DANE TECHNICZNE

Szerokość krycia	min.	ok. 300 mm
	średnia	ok. 300 mm
	max.	ok. 300 mm
Długość krycia	min.	ok. 310 mm
	średnia	ok. 325 mm
	max.	ok. 340 mm
Zużycie	min.	ok. 9,8 szt./m ²
	średnia	ok. 10,2 szt./m ²
	max.	ok. 10,7 szt./m ²
Masa jednostkowa	ok. 4,7 kg	
Minipakiet	36 Szt.	

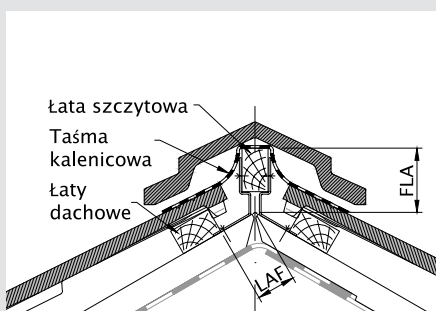

Odległości górnej łąty oraz łąty kalenicowej od linii szczytu kalenicy

	DN	10°	15°	20°	25°	30°	35°	40°	45°	50°	55°	60°
Łaty nośne 30/50	LAF	-	45	45	45	45	45	45	45	45	-	-
	FLA	-	102	92	83	74	68	61	55	48	-	-
Łaty nośne 40/60	LAF	-	40	40	40	40	35	35	35	35	-	-
	FLA	-	112	103	94	86	80	75	70	64	-	-

Gąsiorzy KAPSTADT układane są bez pokrycia na łacie. Mocowanie następuje przy użyciu specjalnych klamer, do pionowego brzegu ułożonego gąsiora 30/50 mm. Jeżeli stosowane są wyższe gąsiorzy/dachówki szczytowej, może być konieczne podłożenie klamry, aby zapobiec przechylaniu. Musi również zostać zapewniony odpowiedni odstęp wentylacyjny. Wysokości łąty gąsiora/dachówki szczytowej zależnie od nachylenia dachu zamieszczono w powyższej tabeli. W przypadku nachyleń mieszczących się pomiędzy podanymi wartościami można przeprowadzić interpolację. Podczas montażu klamry do gąsiora/dachówki szczytowej należy zapewnić, by paski uszczelniające klamry leżały pośrodku pod oboma mocowanymi gąsiorami/dachówkami szczytowymi, co zapewni skuteczne i trwałe odprowadzanie wody.



Przekrój dachu.
Odpowietrzenie za pomocą suchego grzbietu, układanie gąsiorów przy użyciu taśmy kalenicowej. Należy pamiętać o zachowaniu odstępu łąt odpowiedniego do nachylenia dachu. Odstęp łąt okapowej różny.

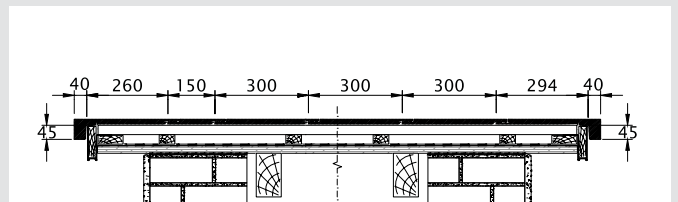
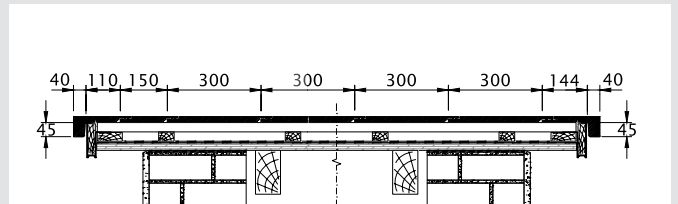
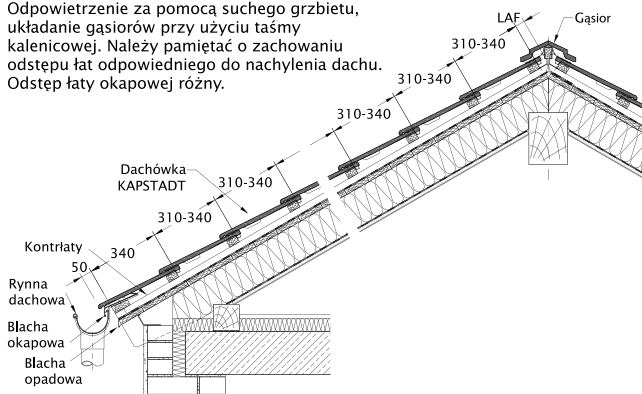

Parametry krycia

Nachylenie	Pokrycie horizontalne	Odstęp łąt
> 35°	80 – 110 mm	310 – 340 mm
≥ 25°	95 – 110 mm	310 – 325 mm
< 25°	105 – 110 mm	310 – 315 mm

Boczne zakończenie pokrycia dachu wykonywane jest zazwyczaj przy użyciu dachówek krawędziowych. Każdą dachówkę krawędziową należy zamocować do łąt dachowych przy użyciu co najmniej 1 śruby śr.= 4,5 mm, głębokość wkręcenia ≥ 24 mm. Dachówki Kapstadt

Dachówki boczne

Wcięcie	Pokrycie	Odstęp łąt
90 mm	75 – 85 mm	335 – 345 mm
120 mm	86 – 110 mm	310 – 334 mm

zawsze układane są w wątek, dostępne są dachówki krawędziowe całe i połówki. Wszystkie dachówki krawędziowe dostępne są w wersjach z wcięciem 90 mm oraz 120 mm. W tabeli znajdują się wartości wcięcia zależnie od odstępu łąt.

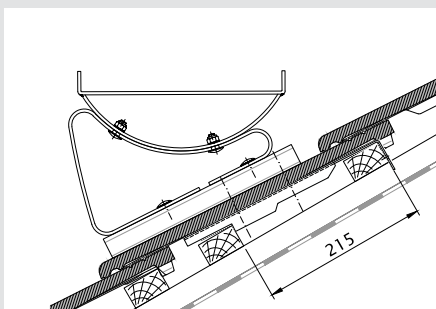

Elementy do ochrony przed śniegiem i wchodzenia na dach

Łaty podporowe powinny mieć ten sam przekrój co łaty pokrycia dachowego. Dodatkową łątę podporową należy zamocować w odległości 215 mm od łąty po stronie szczytowej. Musi ona opierać się na co najmniej 2 krokwiach i być przymocowana do każdej z nich 2 śrubami, min. 6 x 100 mm. Elementy bazowe należy przykręcić od strony głowicy do łąt dachowych za pomocą śrub z zabezpieczeniem antykorozyjnym, min. 4,5 x 45 mm. W przypadku elementów bazowych z pałąkiem do kraty, po zamontowaniu pałąk należy wyrównać w poziomie i zamocować za pomocą nakrętki samozabezpieczającej. Każda krata musi opierać się na 2 pałąkach. Kraty należy zamontować do elementów bazowych za pomocą dołączonych śrub. Przylegające do siebie kraty należy połączyć za pomocą dostępnego oddzielnie zestawu do łączenia. Zaleca się, by elementy bazowe ze wspornikami płotków przeciwnieżnych montować w obszarze okapu, w 2. lub 3. rzędzie dachówek, lub, zależnie od wymagań, w innym rzędzie. Przylegające płotki śniegowe należy połączyć za pomocą dostępnych oddzielnie muf łączeniowych, 2 x na łączenie.

Dach pulpitowy

Podczas montażu dachówek każdą dachówkę pulpitową należy od strony okapu zabezpieczyć kłmą burzową, a od strony szczytu zamocować do łąty dachowej za pomocą dołączonej śruby ze stali nierdzewnej o śr.= 4,5 mm z podkładką uszczelniającą, głębokość wkręcenia ≥ 24 mm. Odstęp łąt przy zakończeniu pulpitowym jest taki sam, jak w przypadku dachówek płaskich.

Wersja do dachów jednospadowych
Mocowanie za pomocą śruby z podkładką uszczelniającą i kłmą burzową.

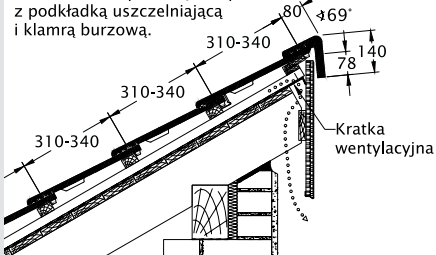

DACHÓWKI CEMENTOWE CREATON

TRWAŁE I FUNKCJONALNE POKRYCIE DACHOWE

Dachówki cementowe marki CREATON odznaczają się doskonałymi parametrami użytkowymi. Spójne kolorystycznie dachówki podstawowe, dodatki i akcesoria montażowe tworzą funkcjonalny system dachowy. Zastosowane rozwiązania konstrukcyjne zapewniają funkcjonalność, szczelność i trwałość przez długie lata.

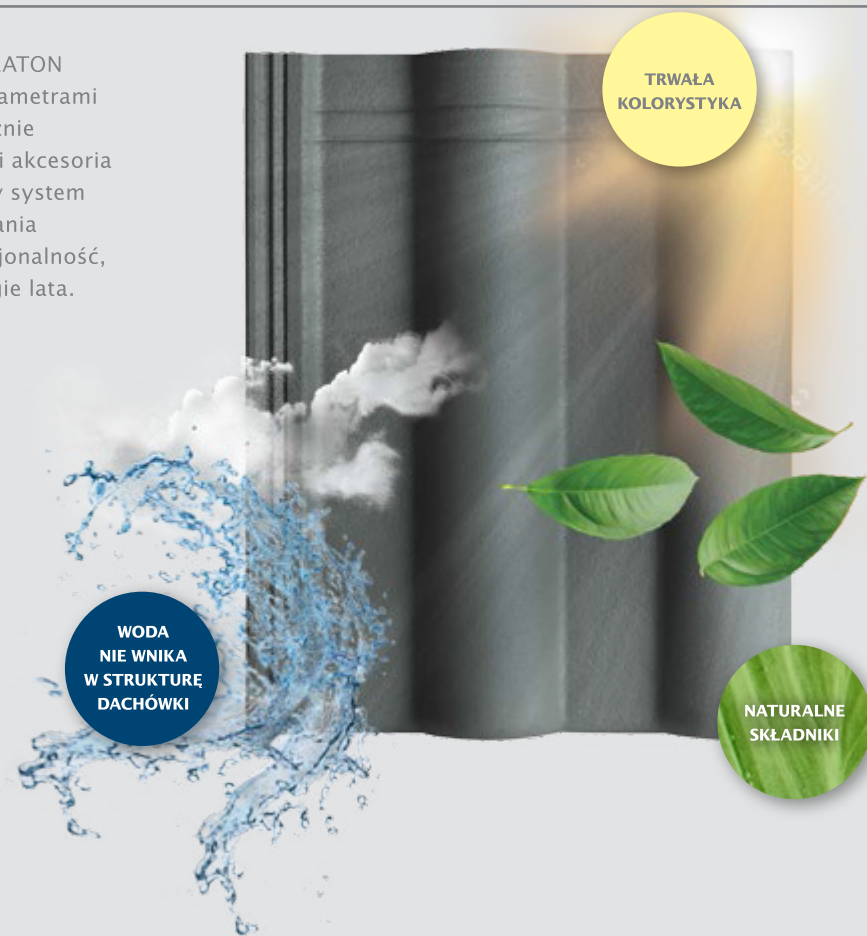

Odporne na wpływ czynników atmosferycznych



Odporne na promieniowanie UV



Niepalne



Ekologiczne

© Copyright by CREATON Polska sp. z o.o. Wszelkie zmiany techniczne zastrzeżone. Firma nie ponosi odpowiedzialności za błędy w druku oraz za odchylenia w odcieniach kolorów, spowodowanych zastosowaniem określonych technik drukarskich.

Wydanie 11.2019-02

CREATON Polska sp. z o.o.

ul. Wspólna 6
32-300 Olkusz
Tel.: +48 32 624 95 42-48
dachy@creaton.pl
www.creaton.pl