



Cennik 2021

Dachówki betonowe Braas

Styl życia na miarę naszych czasów



Wymagają Państwo ochrony dla siebie i swojej rodziny?
Chcecie podjąć decyzje, które jutro będą nadal aktualne?
Od produktów i rozwiązań oczekują Państwo, że są w pełni przyjazne środowisku naturalnemu bez dodatkowych opłat? Odpowiedzią na Państwa oczekiwania są dachówki betonowe Braas.



CELTYCKA



TEVIVA

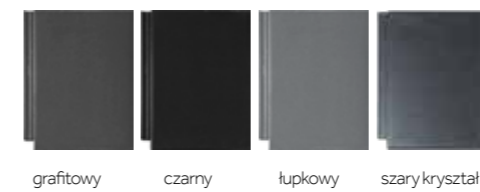

ROMAŃSKA Aerlox

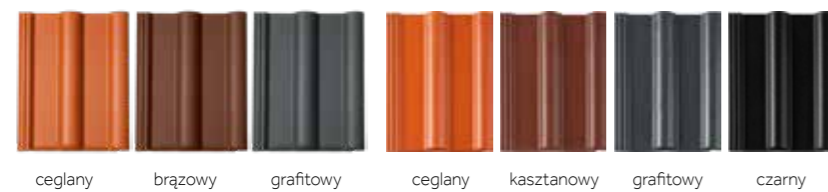

PROTEGON

TEGALIT



reddot design award
winner 2010



BAŁTYCKA



CLASSIC



30 LAT
GWARANCJI

zgodnie
z dokumentem
gwarancyjnym

Na dachówki betonowe Braas udzielamy 30-letniej gwarancji wraz z mrozoodpornością. Wzór publikujemy na naszej stronie internetowej: www.braas.pl
Dachówki betonowe produkowane są z surowców naturalnych. Różnice w odcieniach i strukturze powierzchni mieszczące się w niewielkim zakresie tolerancji są więc zjawiskiem naturalnym. Różnice w odcieniach mogą wystąpić również z biegiem czasu w wyniku działania warunków atmosferycznych. Pokazane kolory dachówek mogą nieznacznie odbiegać od rzeczywistości.

Dachówki podstawowe



	LUMINO					CISAR			
	cegłany	ciemnoczerwony	brązowy	grafitowy	czarny	cegłany	brązowy	grafitowy	Ilość

Dachówka podstawowa										
Cena za sztukę	netto	3,40	3,40	3,40	3,40	3,40	3,90	3,90	3,90	opakowanie 40 szt. paleta 240 szt.
	brutto	4,18	4,18	4,18	4,18	4,18	4,80	4,80	4,80	
Zapotrzebowanie około	szt. / m ²	9,7 - 10,7								
Waga	kg / szt.	ok. 4,30								

Dostępność towaru na magazynach BMI Braas Sp. z o.o.										
Opole	X	X	X	X	X	X	X	X	X	
Płońsk	X	X	X	X	X	X	X	X	X	
Dostawy bezpośrednie	X	X	X	X	X	X	X	X	X	

Dane techniczne:	
Wymiary	330 x 420 mm
Długość pokrycia (latowanie):	312 - 345 mm
Średnia szerokość pokrycia:	ok. 300 mm
Zapotrzebowanie na 1 m ²	ok. 9,7 - 10,7 szt.
Waga 1 sztuki	ok. 4,30 kg
Najniższe zalecane pochylenie połaci:	22°
Najniższe dopuszczalne pochylenie połaci:	10°

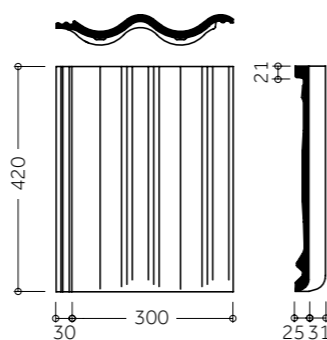

Rozmieranie połaci okap - kalenica			
Pochylenie dachu		Zakładka	Odstęp lat
[kąt]	[%]	[cm]	[cm]
< 22°	< 40,4	10,0 - 10,8	32,0 - 31,2
≥ 22°	≥ 40,4	8,5 - 10,8	33,5 - 31,2
> 30°	> 57,7	7,5 - 10,8	34,5 - 31,2

LAT - odstęp drugiejłaty od początku krokwi (wielkość zależna od konstrukcji dachu): 32,0 - 40,0 cm
 LA - odstępłaty w zależności od pochylenia dachu
 LAF - odstęp ostatniejłaty do punktu połączenia kontrłat w kalenicy: 4,0 cm
 i - całkowita długość konstrukcji
 k - wysięg dachówki poza łatę okapu

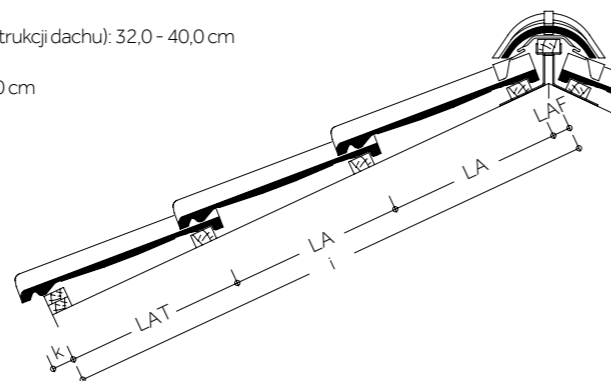

LAF = 40 mm

LAT [mm]	320	330	340	350	360	370	380	390	400
k [mm]	80	70	60	50	40	30	20	10	0

Obliczanie szerokości konstrukcji dachu

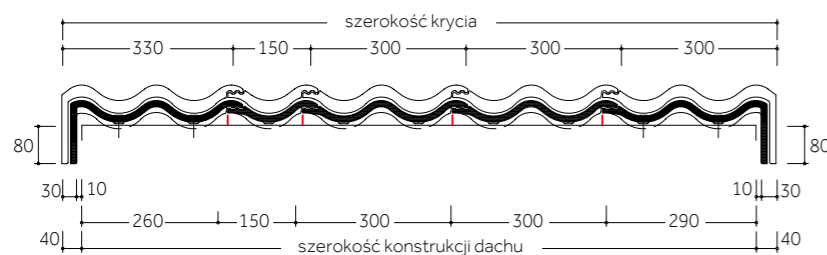

Szczegółowe informacje na temat dachówek i zasad ich stosowania znajdują się w instrukcjach montażu dostępnych na stronie www.braas.pl





Dachówki kształtowe / Elementy systemu

	LUMINO	CISAR	
	cegłany ciemnoczerwony brązowy grafitowy czarny	cegłany brązowy grafitowy	Ilość / Waga

Połaciowe dachówki kształtowe					
	DACHÓWKA POŁÓWKOWA	netto	5,40	6,10	opakowanie 36 szt.
		brutto	6,64	7,50	2,35 kg / szt.
	DACHÓWKA SZCZYTOWA lewa / prawa, wycięcie 8,8 i 11 cm, zapotrzebowanie: ok. 3,0 szt. / m.b.	netto	26,70	31,50	opakowanie 15 szt.
		brutto	32,84	38,75	6,64 kg / szt.
	DACHÓWKA WENTYLACYJNA przekrój wentylacyjny 27 cm ² / szt.	netto	46,20	52,90	opakowanie 12 szt.
		brutto	56,83	65,07	5,4 kg / szt.









Kalenica / Grzbiet					
	GAŚSIOR zapotrzebowanie: ok. 2,5 szt. / m.b.	netto	17,70	21,00	opakowanie 32 szt.
		brutto	21,77	25,83	4,51 kg / szt.
	GAŚSIOR POCZĄTKOWY GRZBIETU	netto	89,30	97,30	opakowanie 22 szt.
		brutto	109,84	119,68	5,31 kg / szt.
	ŁĄCZNIK POTRÓJNY GAŚSIORÓW	netto	149,40	176,40	opakowanie 14 szt.
		brutto	183,76	216,97	4,61 kg / szt.
	ŁĄCZNIK POCZWÓRNY GAŚSIORÓW	netto	177,00	202,90	opakowanie 1 szt.
		brutto	217,71	249,57	4,61 kg / szt.
	DENKO GAŚSIORA BETONOWE	netto	68,50	71,40	opakowanie 1 szt.
		brutto	84,26	87,82	2,50 kg / szt.
	DENKO GAŚSIORA PCV FIRAFIX	netto	36,50		opakowanie 10 szt.
		brutto	44,90		0,24 kg / szt.

Dachówki kształtowe /
Elementy systemu

		LUMINO	CISAR		
		cegłany ciemnoczerwony brązowy grafitowy czarny	cegłany brązowy grafitowy	Ilość / Waga	
Kalenica / Grzbiet					
	DENKO GAŚNORA PCV PŁASKIE	czerwony, brązowy, antracytowy	netto	8,70	opakowanie 1 szt.
			brutto	10,70	0,13 kg / szt.
	KLAMRA DO GAŚNORÓW BETONOWYCH	czerwony, brązowy, antracytowy, czarny	netto	0,72	opakowanie 50 szt.
			brutto	0,89	0,01 kg / szt.
Przejścia przez połacie					
	DACHÓWKA Z ODPOWIETRZNIKIEM INSTALACJI SANITARNEJ ¹⁾ średnica wewnętrzna 125 mm	netto	465,00		opakowanie 1 szt.
			brutto	571,95	
	DACHÓWKA Z KOMINKIEM WENTYLACYJNYM średnica wewnętrzna 150 mm	netto	740,00		opakowanie 1 szt.
			brutto	910,20	
	DUROVENT DACHÓWKA PRZEJŚCIOWA	czerwony, ciemnoczerwony, brązowy, antracytowy	netto	59,00	opakowanie 1 szt.
			brutto	72,57	0,86 kg / szt.
		czarny	netto	107,00	
			brutto	131,61	
	DUROVENT CZĘŚĆ GÓRNA KOMINKA	czerwony, ciemnoczerwony, brązowy, antracytowy	netto	49,50	opakowanie 1 szt.
			brutto	60,89	0,50 kg / szt.
		czarny	netto	104,00	
			brutto	127,92	
	DUROVENT POKRYWA KOMINKA	czerwony, ciemnoczerwony, brązowy, antracytowy	netto	22,50	opakowanie 10 szt.
			brutto	27,68	0,18 kg / szt.
		czarny	netto	54,00	
			brutto	66,42	
	DUROVENT ODPOWIETRZNIK INSTALACJI SANITARNEJ	czerwony, ciemnoczerwony, brązowy, antracytowy	netto	61,50	opakowanie 10 szt.
			brutto	75,65	0,85 kg / szt.
		czarny	netto	119,00	
			brutto	146,37	
	DUROVENT POKRYWA ODPOWIETRZNIKA INSTALACJI SANITARNEJ	czerwony, ciemnoczerwony, brązowy, antracytowy	netto	54,00	opakowanie 10 szt.
			brutto	66,42	0,18 kg / szt.
		czarny	netto	98,50	
			brutto	121,16	

1) zawiera połączenie giętkie, redukcję 125/100 mm, pierścieni uszczelniający

Dachówki kształtowe /
Elementy systemu

		LUMINO	CISAR		
		cegłany ciemnoczerwony brązowy grafitowy czarny	cegłany brązowy grafitowy	Ilość / Waga	
Przejścia przez połacie					
	DUROVENT NASADKA ANTENOWA	czerwony, ciemnoczerwony, brązowy, antracytowy	netto	64,50	opakowanie 10 szt.
			brutto	79,34	0,15 kg / szt.
		czarny	netto	123,00	
			brutto	151,29	
	DUROVENT RURA PRZYŁĄCZENIOWA DOLNA	średnica 125 mm	netto	49,50	opakowanie 1 szt.
			brutto	60,89	0,5 kg / szt.
		średnica 100 mm	netto	44,00	
			brutto	54,12	
	DUROVENT POŁĄCZENIE GIĘTKIE	średnica 125 mm	netto	33,00	opakowanie 1 szt.
			brutto	40,59	0,25 kg / szt.
		średnica 100 mm	netto	28,00	
			brutto	34,44	
	KOMPLET USZCZELNIAJĄCY PRZEJŚCIE PRZEZ MEMBRANĘ	średnica 125 mm	netto	14,10	opakowanie 1 szt.
			brutto	17,34	0,25 kg / szt.
		średnica 100 mm	netto	12,60	
			brutto	15,50	
	DACHÓWKA POD STOPIEŃ SYSTEM ALUMINIOWY	netto	65,70	74,90	opakowanie 8 szt.
			brutto	80,81	92,13
	STOPIEŃ KOMINIARSKI Z UCHWYTEM	czerwony, ciemnoczerwony, brązowy, antracytowy, czarny	netto	131,00	opakowanie 10 szt.
			brutto	161,13	1,37 kg / szt.
	ŁAWA KOMINIARSKA mała 41 x 25 cm	czerwony, ciemnoczerwony, brązowy, antracytowy, czarny	netto	194,00	opakowanie 1 szt.
			brutto	238,62	1,36 kg / szt.
	ŁAWA KOMINIARSKA duża 88 x 25 cm	czerwony, ciemnoczerwony, brązowy, antracytowy, czarny	netto	256,00	opakowanie 1 szt.
			brutto	314,88	3,16 kg / szt.
	ŁUK WSPIERAJĄCY DO ŁAW KOMINIARSKICH	czerwony, ciemnoczerwony, brązowy, antracytowy, czarny	netto	39,00	opakowanie 10 szt.
			brutto	47,97	0,28 kg / szt.

Dachówki kształtowe /
Elementy systemu

LUMINO	CISAR
cegłany ciemnoczerwony brązowy grafitowy czarny	cegłany brązowy grafitowy

Ilość / Waga

Zabezpieczenia przeciwnieźne - system aluminiowy

	DACHÓWKA DO MOCOWANIA ZABEZPIECZEŃ PRZECIWNIEŻNYCH	czerwony, ciemnoczerwony, brązowy, antracytowy, czarny	netto	114,00	opakowanie 10 szt.
			brutto	140,22	0,95 kg / szt.
	PŁOTEK DO ZATRZYMYWANIA ŚNIEGU 3 m	czerwony, brązowy, antracytowy	netto	161,00	opakowanie 4 szt.
			brutto	198,03	
		ciemnoczerwony, czarny	netto	175,00	3,75 kg / szt.
			brutto	215,25	
	UCHWYT DO PŁOTKA PRZECIWNIEŻNEGO	czerwony, ciemnoczerwony, brązowy, antracytowy, czarny	netto	41,00	opakowanie 10 szt.
			brutto	50,43	0,25 kg / szt.
	UCHWYT DO BELKI PRZECIWNIEŻNEJ	czerwony, ciemnoczerwony, brązowy, antracytowy, czarny	netto	41,00	opakowanie 10 szt.
			brutto	50,43	0,25 kg / szt.
	KLAMRA DO ŁĄCZENIA PŁOTEKÓW	czerwony, ciemnoczerwony, brązowy, antracytowy, czarny	netto	4,50	opakowanie 50 szt.
			brutto	5,54	0,02 kg / szt.

Mocowania

	ZACZEP KLAMROWY DO MOCOWANIA CIĘTYCH DACHÓWEK	stalowy	netto	2,00	opakowanie 25 szt.
			brutto	2,46	0,01 kg / szt.
	KLAMRA DO DACHÓWEK BETONOWYCH PROFILOWANYCH	stalowy	netto	0,55	opakowanie 500 szt.
			brutto	0,68	0,01 kg / szt.

Dachówki podstawowe

LUMINO	CISAR
cegłany brązowy grafitowy	cegłany kasztańowy grafitowy czarny

Ilość

Dachówka podstawowa

Cena za sztukę	netto	3,40	3,40	3,40	3,90	3,90	3,90	3,90	opakowanie 40 szt. paleta 240 szt.
	brutto	4,18	4,18	4,18	4,80	4,80	4,80	4,80	
Zapotrzebowanie okolo	szt. / m ²	9,7 - 10,7							
Waga	kg / szt.	ok 3,80							

Dostępność towaru na magazynach BMI Braas Sp. z o.o.

Opole	X	X	X	X	X	X	X	X
Płońsk	X	X	X	X	X	X	X	X
Dostawy bezpośrednie	X	X	X	X	X	X	X	X

Dane techniczne:

Wymiary	330 x 420 mm
Długość pokrycia (łatowanie):	312 - 345 mm
Średnia szerokość pokrycia:	ok. 300 mm
Zapotrzebowanie na 1 m ²	ok. 9,7 - 10,7 szt.
Waga 1 sztuki	ok. 3,80 kg
Najniższe zalecane pochylenie połaci:	22°
Najniższe dopuszczalne pochylenie połaci:	10°

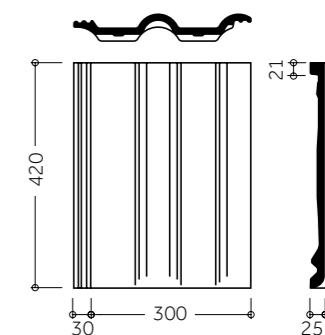

Rozmierzenie połaci okap - kalenica

Pochylenie dachu		Zakładka	Odstęp łąt
[kąt]	[%]	[cm]	[cm]
< 22°	< 40,4	10,0 - 10,8	32,0 - 31,2
≥ 22°	≥ 40,4	8,5 - 10,8	33,5 - 31,2
> 30°	> 57,7	7,5 - 10,8	34,5 - 31,2

LAT - odstęp drugiej łąty od początku krokwi (wielkość zależna od konstrukcji dachu): 32,0 - 40,0 cm

LA - odstęp łąt w zależności od pochylenia dachu

LAF - odstęp ostatniej łąty do punktu połączenia kontrłat w kalenicy: 4,0 cm

i - całkowita długość konstrukcji

k - wysięg dachówki poza łątę okapu

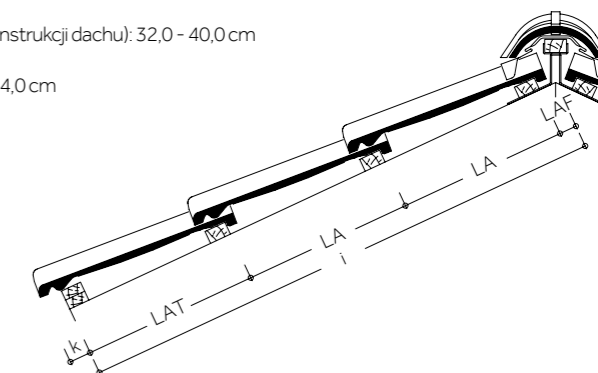

LAF = 40 mm

LAT [mm]	320	330	340	350	360	370	380	390	400
k [mm]	80	70	60	50	40	30	20	10	0

Obliczanie szerokości konstrukcji dachu

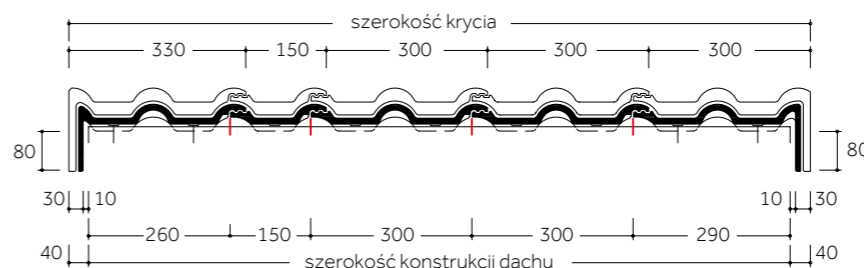

Szczegółowe informacje na temat dachówek i zasad ich stosowania znajdują się w instrukcjach montażu dostępnych na stronie www.braas.pl

Dachówki kształtowe /
Elementy systemu









		LUMINO	CISAR		
		cegłany brązowy grafitowy	cegłany kasztanowy grafitowy czarny	Ilość / Waga	
Połaciowe dachówki kształtowe					
	DACHÓWKA POŁÓWKOWA	netto	5,40	6,10	opakowanie 36 szt.
		brutto	6,64	7,50	2,18 kg / szt.
	DACHÓWKA SZCZYTOWA lewa / prawa, wycięcie 8,8 i 11 cm, zapotrzebowanie: ok. 3,0 szt. / m.b.	netto	26,70	31,50	opakowanie 15 szt.
		brutto	32,84	38,75	6,50 kg / szt.
	DACHÓWKA WENTYLACYJNA przekrój wentylacyjny 32 cm ² / szt.	netto	46,20	52,90	opakowanie 12 szt.
		brutto	56,83	65,07	4,89 kg / szt.
Kalenica / Grzbiet					
	GAŚIOR zapotrzebowanie: ok. 2,5 szt. / m.b.	netto	17,70	21,00	opakowanie 32 szt.
		brutto	21,77	25,83	4,51 kg / szt.
	GAŚIOR POCZĄTKOWY GRZBIETU	netto	89,30	97,30	opakowanie 22 szt.
		brutto	109,84	119,68	5,31 kg / szt.
	ŁĄCZNIK POTRÓJNY GAŚIORÓW	netto	149,40	176,40	opakowanie 14 szt.
		brutto	183,76	216,97	4,61 kg / szt.
	ŁĄCZNIK POCZWÓRNY GAŚIORÓW	netto	177,00	202,90	opakowanie 1 szt.
		brutto	217,71	249,57	4,61 kg / szt.
	DENKO GAŚIORA BETONOWE	netto	68,50	71,40	opakowanie 1 szt.
		brutto	84,26	87,82	2,50 kg / szt.
	DENKO GAŚIORA PCV FIRAFIX				opakowanie 10 szt.
		netto	36,50		0,24 kg / szt.
		brutto	44,90		

Dachówki kształtowe /
Elementy systemu







		LUMINO	CISAR			
		cegłany brązowy grafitowy	cegłany kasztanowy grafitowy czarny	Ilość / Waga		
Kalenica / Grzbiet						
	DENKO GAŚIORA PCV PŁASKIE			netto	8,70	opakowanie 1 szt.
				brutto	10,70	0,13 kg / szt.
	KLAMRA DO GAŚIORÓW BETONOWYCH			netto	0,72	opakowanie 50 szt.
				brutto	0,89	0,01 kg / szt.
Przejścia przez połać						
	DACHÓWKA Z ODPOWIETRZNIKIEM INSTALACJI SANITARNEJ ¹⁾ średnica wewnętrzna 125 mm	netto		465,00	opakowanie 1 szt.	
		brutto		571,95	9,60 kg / szt.	
	DACHÓWKA Z KOMINKIEM WENTYLACYJNYM średnica wewnętrzna 150 mm	netto		740,00	opakowanie 1 szt.	
		brutto		910,20	8,80 kg / szt.	
	DUROVENT DACHÓWKA PRZEJŚCIOWA	czerwony, brązowy, kasztanowy, antracytowy	netto	61,00	opakowanie 1 szt.	
		czarny	brutto	75,03		
	DUROVENT CZĘŚĆ GÓRNA KOMINKA	czerwony, brązowy, kasztanowy, antracytowy	netto	49,50	opakowanie 1 szt.	
		czarny	brutto	60,89		
	DUROVENT POKRYWA KOMINKA	czerwony, brązowy, kasztanowy, antracytowy	netto	22,50	opakowanie 10 szt.	
		czarny	brutto	27,68		
	DUROVENT ODPOWIETRZNIK INSTALACJI SANITARNEJ	czerwony, brązowy, kasztanowy, antracytowy	netto	61,50	opakowanie 10 szt.	
		czarny	brutto	75,65		
	DUROVENT POKRYWA ODPOWIETRZNIKA INSTALACJI SANITARNEJ	czerwony, brązowy, kasztanowy, antracytowy	netto	54,00	opakowanie 10 szt.	
		czarny	brutto	66,42		
			netto	98,50	0,18 kg / szt.	
			brutto	121,16		

1) zawiera połączenie giętkie, redukcję 125/100 mm, pierścień uszczelniający

Dachówki kształtowe /
Elementy systemu

		LUMINO	CISAR		
		cegłany brązowy grafitowy	cegłany kasztanowy grafitowy czarny	Ilość / Waga	
Przejścia przez połac					
	DUROVENT NASADKA ANTENOWA	czerwony, brązowy, kasztanowy, antracytowy	netto	64,50	opakowanie 10 szt.
			brutto	79,34	
		czarny	netto	123,00	0,15 kg / szt.
			brutto	151,29	
	DUROVENT RURA PRZYŁĄCZENIOWA DOLNA	średnica 125 mm	netto	49,50	opakowanie 1 szt.
			brutto	60,89	
		średnica 100 mm	netto	44,00	0,50 kg / szt.
			brutto	54,12	
	DUROVENT POŁĄCZENIE GIĘTKIE	średnica 125 mm	netto	33,00	opakowanie 1 szt.
			brutto	40,59	
		średnica 100 mm	netto	28,00	0,25 kg / szt.
			brutto	34,44	
	KOMPLET USZCZELNIAJĄCY PRZEJŚCIE PRZEZ MEMBRANĘ	średnica 125 mm	netto	14,10	opakowanie 1 szt.
			brutto	17,34	
		średnica 100 mm	netto	12,60	0,25 kg / szt.
			brutto	15,50	
	DACHÓWKA POD STOPIEŃ SYSTEM ALUMINIOWY	netto	65,70	74,90	opakowanie 8 szt.
		brutto	80,81	92,13	
	STOPIEŃ KOMINIARSKI Z UCHWYTEM	czerwony, brązowy, antracytowy, czarny	netto	131,00	opakowanie 10 szt.
			brutto	161,13	
		kasztanowy	netto	145,00	1,37 kg / szt.
			brutto	178,35	
	ŁAWA KOMINIARSKA mała 41 x 25 cm	czerwony, brązowy, antracytowy, czarny	netto	194,00	opakowanie 1 szt.
			brutto	238,62	
		kasztanowy	netto	225,00	1,36 kg / szt.
			brutto	276,75	
	ŁAWA KOMINIARSKA duża 88 x 25 cm	czerwony, brązowy, antracytowy, czarny	netto	256,00	opakowanie 1 szt.
			brutto	314,88	
		kasztanowy	netto	303,00	3,16 kg / szt.
			brutto	314,88	
	ŁUK WSPIERAJĄCY DO ŁAW KOMINIARSKICH	czerwony, brązowy, kasztanowy, antracytowy, czarny	netto	39,00	opakowanie 10 szt.
			brutto	47,97	

Dachówki kształtowe /
Elementy systemu

		LUMINO	CISAR		
		cegłany brązowy grafitowy	cegłany kasztanowy grafitowy czarny	Ilość / Waga	
Zabezpieczenia przeciwśnieżne - system aluminiowy					
	DACHÓWKA DO MOCOWANIA ZABEZPIECZEŃ PRZECIWSNIEŻNYCH	czerwony, brązowy, kasztanowy, antracytowy, czarny	netto	111,00	opakowanie 10 szt.
			brutto	136,53	
	PŁOTEK DO ZATRZYMYWANIA ŚNIEGU 3 m	czerwony, brązowy, antracytowy	netto	161,00	opakowanie 4 szt.
			brutto	198,03	
		kasztanowy, czarny	netto	175,00	3,75 kg / szt.
			brutto	215,25	
	UCHWYT DO PŁOTKA PRZECIWSNIEŻNEGO	czerwony, brązowy, kasztanowy, antracytowy, czarny	netto	41,00	opakowanie 10 szt.
			brutto	50,43	
	UCHWYT DO BELKI PRZECIWSNIEŻNEJ	czerwony, brązowy, antracytowy, czarny	netto	41,00	opakowanie 10 szt.
			brutto	50,43	
		kasztanowy	netto	66,50	0,25 kg / szt.
			brutto	81,80	
	KLAMRA DO ŁĄCZENIA PŁOTKÓW	czerwony, brązowy, kasztanowy, antracytowy, czarny	netto	4,50	opakowanie 50 szt.
			brutto	5,54	
Mocowania					
	ZACZEP KLAMROWY DO MOCOWANIA CIĘTYCH DACHÓWEK	stalowy	netto	2,00	opakowanie 25 szt.
			brutto	2,46	
	KLAMRA DO DACHÓWEK BETONOWYCH PROFILOWANYCH	stalowy	netto	0,55	opakowanie 500 szt.
			brutto	0,68	

Dachówki podstawowe

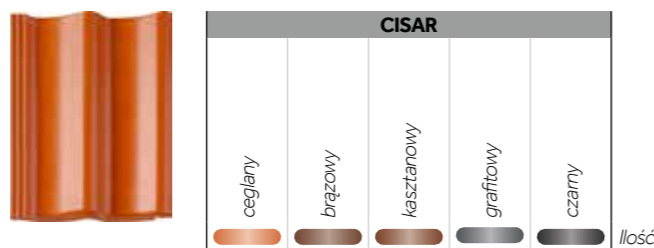

Dachówka podstawowa		CISAR					Ilość
Cena za sztukę	netto	3,90	3,90	3,90	3,90	3,90	opakowanie 36 szt. paleta 216 szt.
	brutto	4,80	4,80	4,80	4,80	4,80	
Zapotrzebowanie około	szt. / m ²	9,7 - 10,7					
Waga	kg / szt.	ok. 4,30					

Dostępność towaru na magazynach BMI Braas Sp. z o.o.						
Opole	X	X	X	X	X	X
Płońsk	X	X	X	X	X	X
Dostawy bezpośrednie	X	X	X	X	X	X

Dane techniczne:	
Wymiary	332 x 420 mm
Długość pokrycia (łatowanie):	312 - 345 mm
Średnia szerokość pokrycia:	ok. 300 mm
Zapotrzebowanie na 1 m ²	ok. 9,7 - 10,7 szt.
Waga 1 sztuki	ok. 4,30 kg
Najniższe zalecane pochylenie połaci:	22°
Najniższe dopuszczalne pochylenie połaci:	10°

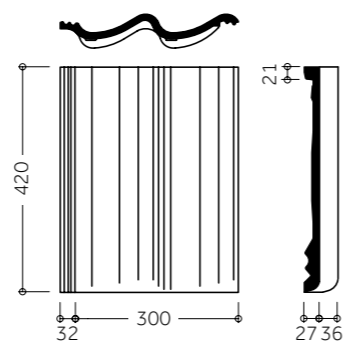

Rozmierzenie połaci okap - kalenica			
Pochylenie dachu		Zakładka	Odstęp łat
[kąt]	[%]	[cm]	[cm]
< 22°	< 40,4	10,0 - 10,8	32,0 - 31,2
≥ 22°	≥ 40,4	8,5 - 10,8	33,5 - 31,2
> 30°	> 57,7	7,5 - 10,8	34,5 - 31,2

LAT - odstęp drugiej łat od początku krokwi (wielkość zależna od konstrukcji dachu): 32,0 - 40,0 cm
 LA - odstęp łat w zależności od pochylenia dachu
 LAF - odstęp ostatniej łat do punktu połączenia kontrłat w kalenicy: 4,0 cm
 i - całkowita długość konstrukcji
 k - wysięg dachówki poza łatę okapu

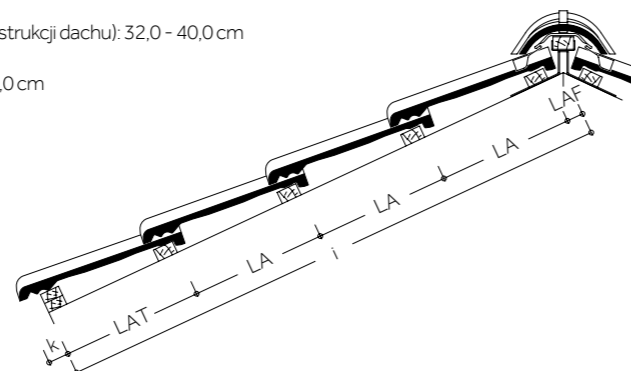

LAF = 40 mm

LAT [mm]	320	330	340	350	360	370	380	390	400
k [mm]	80	70	60	50	40	30	20	10	0

Obliczanie szerokości konstrukcji dachu

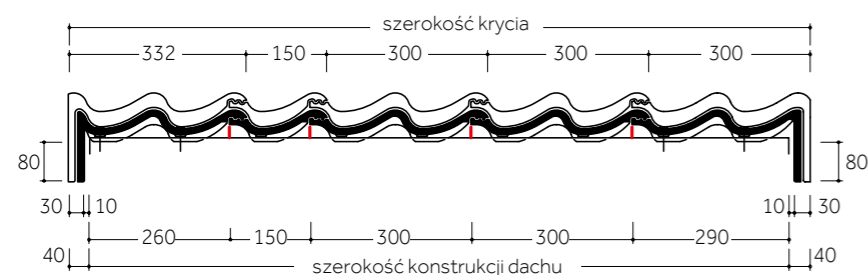

Szczegółowe informacje na temat dachówek i zasad ich stosowania znajdują się w instrukcjach montażu dostępnych na stronie www.braas.pl



Dachówki kształtowe / Elementy systemu

	CISAR		Ilość / Waga
	ceglany	brązowy	
	kasztanowy	grafitowy	
	czarny		

Połaciowe dachówki kształtowe			
	DACHÓWKA POŁÓWKOWA	netto	6,10
		brutto	7,50
			opakowanie 36 szt. / 2,18 kg / szt.
	DACHÓWKA SZCZYTOWA lewa / prawa, wycięcie 11 cm, zapotrzebowanie: ok. 3,0 szt. / m.b.	netto	31,50
		brutto	38,75
			opakowanie lewe 13 szt. / prawe 14 szt. / 6,50 kg / szt.
	DACHÓWKA WENTYLACYJNA przekrój wentylacyjny 30 cm ² / szt.	netto	52,90
		brutto	65,07
			opakowanie 12 szt. / 5,37 kg / szt.









Kalenica / Grzbiet			
	GAŚIOR zapotrzebowanie: ok. 2,5 szt. / m.b.	netto	21,00
		brutto	25,83
			opakowanie 32 szt. / 4,51 kg / szt.
	GAŚIOR POCZĄTKOWY GRZBIETU	netto	97,30
		brutto	119,68
			opakowanie 22 szt. / 5,31 kg / szt.
	ŁĄCZNIK POTRÓJNY GAŚIORÓW	netto	176,40
		brutto	216,97
			opakowanie 14 szt. / 4,61 kg / szt.
	ŁĄCZNIK POCZWÓRNY GAŚIORÓW	netto	202,90
		brutto	249,57
			opakowanie 1 szt. / 4,61 kg / szt.
	DENKO GAŚIORA BETONOWE	netto	71,40
		brutto	87,82
			opakowanie 1 szt. / 2,50 kg / szt.
	DENKO GAŚIORA PCV FIRAFIX	netto	36,50
		brutto	44,90
			opakowanie 10 szt. / 0,24 kg / szt.

Dachówki kształtowe /
Elementy systemu

		CISAR			
		cegłany brązowy kasztanowy grafitowy czarny		Ilość / Waga	
Kalenica / Grzbiet					
	DENKO GAŚNORA PCV PŁASKIE	czerwony, brązowy, antracytowy	netto	8,70	opakowanie 1 szt.
			brutto	10,70	0,13 kg / szt.
	KLAMRA DO GAŚNORÓW BETONOWYCH	czerwony, brązowy, antracytowy, czarny	netto	0,72	opakowanie 50 szt.
			brutto	0,89	0,01 kg / szt.
Przejścia przez połacie					
	DACHÓWKA Z ODPOWIETRZNIKIEM INSTALACJI SANITARNEJ ¹⁾ średnica wewnętrzna 125 mm	netto	465,00		opakowanie 1 szt.
			brutto	571,95	
	DACHÓWKA Z KOMINKIEM WENTYLACYJNYM średnica wewnętrzna 150 mm	netto	740,00		opakowanie 1 szt.
			brutto	910,20	
	DUROVENT DACHÓWKA PRZEJŚCIOWA	czerwony, brązowy, antracytowy, kasztanowy	netto	59,00	opakowanie 1 szt.
			brutto	72,57	0,86 kg / szt.
		czarny	netto	107,00	
	DUROVENT CZĘŚĆ GÓRNA KOMINKA	czerwony, brązowy, kasztanowy, antracytowy	netto	49,50	opakowanie 1 szt.
			brutto	60,89	0,50 kg / szt.
		czarny	netto	104,00	
	DUROVENT POKRYWA KOMINKA	czerwony, brązowy, kasztanowy, antracytowy	netto	22,50	opakowanie 10 szt.
			brutto	27,68	0,18 kg / szt.
		czarny	netto	54,00	
	DUROVENT ODPOWIETRZNIK INSTALACJI SANITARNEJ	czerwony, brązowy, kasztanowy, antracytowy	netto	61,50	opakowanie 10 szt.
			brutto	75,65	0,85 kg / szt.
		czarny	netto	119,00	
	DUROVENT POKRYWA ODPOWIETRZNIKA INSTALACJI SANITARNEJ	czerwony, brązowy, kasztanowy, antracytowy	netto	54,00	opakowanie 10 szt.
			brutto	66,42	0,18 kg / szt.
		czarny	netto	98,50	

1) zawiera połączenie giętkie, redukcję 125/100 mm, pierścieni uszczelniający

Dachówki kształtowe /
Elementy systemu

		CISAR			
		cegłany brązowy kasztanowy grafitowy czarny		Ilość / Waga	
Przejścia przez połacie					
	DUROVENT NASADKA ANTENOWA	czerwony, brązowy, kasztanowy, antracytowy	netto	64,50	opakowanie 10 szt.
			brutto	79,34	0,15 kg / szt.
		czarny	netto	123,00	
			brutto	151,29	
	DUROVENT RURA PRZYŁĄCZENIOWA DOLNA	średnica 125 mm	netto	49,50	opakowanie 1 szt.
			brutto	60,89	0,50 kg / szt.
		średnica 100 mm	netto	44,00	
	DUROVENT POŁĄCZENIE GIĘTKIE	średnica 125 mm	netto	33,00	opakowanie 1 szt.
			brutto	40,59	0,25 kg / szt.
		średnica 100 mm	netto	28,00	
	KOMPLET USZCZELNIAJĄCY PRZEJŚCIE PRZEZ MEMBRANĘ	średnica 125 mm	netto	14,10	opakowanie 1 szt.
			brutto	17,34	0,25 kg / szt.
		średnica 100 mm	netto	12,60	
	DACHÓWKA POD STOPIEŃ SYSTEM ALUMINIOWY	netto	74,90		opakowanie 7 szt.
			brutto	92,13	
	STOPIEŃ KOMINIARSKI Z UCHWYTEM	czerwony, brązowy, antracytowy, czarny	netto	131,00	opakowanie 10 szt.
			brutto	161,13	1,37 kg / szt.
		kasztanowy	netto	145,00	
	ŁAWA KOMINIARSKA mała 41 x 25 cm	czerwony, brązowy, antracytowy, czarny	netto	194,00	opakowanie 1 szt.
			brutto	238,62	1,36 kg / szt.
		kasztanowy	netto	225,00	
	ŁAWA KOMINIARSKA duża 88 x 25 cm	czerwony, brązowy, antracytowy, czarny	netto	256,00	opakowanie 1 szt.
			brutto	314,88	3,16 kg / szt.
		kasztanowy	netto	303,00	
	ŁUK WSPIERAJĄCY DO ŁAW KOMINIARSKICH	czerwony, brązowy, kasztanowy, antracytowy, czarny	netto	39,00	opakowanie 10 szt.
			brutto	47,97	0,28 kg / szt.

Dachówki kształtowe /
Elementy systemu

CISAR	
ceglany brązowy kasztanowy grafitowy czarny	
Ilość / Waga	

Zabezpieczenia przeciwśnieżne - system aluminiowy

	DACHÓWKA DO MOCOWANIA ZABEZPIECZEŃ PRZECIWSNIEŻNYCH	czerwony, brązowy, kasztanowy, antracytowy, czarny	netto 114,00	opakowanie 10 szt.
			brutto 140,22	0,95 kg / szt.
	PŁOTEK DO ZATRZYMYWANIA ŚNIEGU 3 m	czerwony, brązowy, antracytowy	netto 161,00	opakowanie 4 szt.
			brutto 198,03	
		kasztanowy, czarny	netto 175,00	3,75 kg / szt.
			brutto 215,25	
	UCHWYT DO PŁOTKA PRZECIWSNIEŻNEGO	czerwony, brązowy, kasztanowy, antracytowy, czarny	netto 41,00	opakowanie 10 szt.
			brutto 50,43	0,25 kg / szt.
	UCHWYT DO BELKI PRZECIWSNIEŻNEJ	czerwony, brązowy, antracytowy, czarny	netto 41,00	opakowanie 10 szt.
			brutto 50,43	
		kasztanowy	netto 66,50	0,25 kg / szt.
			brutto 81,80	
	KLAMRA DO ŁĄCZENIA PŁÓTKÓW	czerwony, brązowy, kasztanowy, antracytowy, czarny	netto 4,50	opakowanie 50 szt.
			brutto 5,54	0,02 kg / szt.

Mocowania

	ZACZEP KLAMROWY DO MOCOWANIA CIĘTYCH DACHÓWEK	stalowy	netto 2,00	opakowanie 25 szt.
			brutto 2,46	0,01 kg / szt.
	KLAMRA DO DACHÓWEK BETONOWYCH PROFILOWANYCH	stalowy	netto 0,55	opakowanie 500 szt.
			brutto 0,68	0,01 kg / szt.

Dachówki podstawowe

CISAR				
grafitowy	czarny	brązowy	szary kryształ	
Ilość				

Dachówka podstawowa

Cena za sztukę	netto	7,20	7,20	7,20	7,20	opakowanie 36 szt. paleta 216 szt.
	brutto	8,86	8,86	8,86	8,86	
Zapotrzebowanie około	szt. / m ²	9,8 - 10,7				
Waga	kg / szt.	ok. 4,60				

Dostępność towaru na magazynach BMI Braas Sp. z o.o.

Opole	X	X	X	X
Płońsk	X	X	X	X
Dostawy bezpośrednie	X	X	X	X

Dane techniczne:

Wymiary	330 x 420 mm
Długość pokrycia (łatowanie):	312 - 340 mm
Średnia szerokość pokrycia:	ok. 300 mm
Zapotrzebowanie na 1 m ²	ok. 9,8 - 10,7 szt.
Waga 1 sztuki	ok. 4,60 kg
Najniższe zalecane pochylenie połaci:	25°
Najniższe dopuszczalne pochylenie połaci:	19°

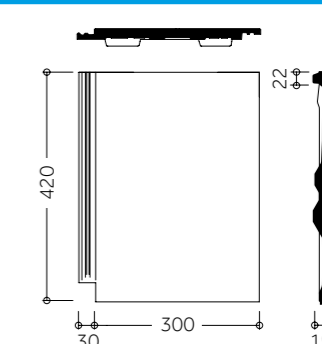

Rozmierzenie połaci okap - kalenica

Pochylenie dachu		Zakładka	Odstęp łat
[kąt]	[%]	[cm]	[cm]
< 25°	< 46,6	10,5 - 10,8	31,5 - 31,2
≥ 25°	≥ 46,6	9,5 - 10,8	32,5 - 31,2
> 35°	> 70,0	8,0 - 10,8	34,0 - 31,2

- LAT - odstęp drugiejłaty od początku krokwi (wielkość zależna od konstrukcji dachu): 32,0 - 40,0 cm
- LA - odstęp łat w zależności od pochylenia dachu
- LAF - odstęp ostatniejłaty do punktu połączenia kontrłat w kalenicy: 4,0 cm
- i - całkowita długość konstrukcji
- k - wysięg dachówki poza łatę okapu

UWAGA: Do gąsiorów Teviva na kalenicy i grzbiecie zalecamy stosować taśmę uszczelniająco-wentylacyjną METALROLL 2.

LAF = 40 mm

LAT [mm]	320	330	340	350	360	370	380	390	400
k [mm]	80	70	60	50	40	30	20	10	0

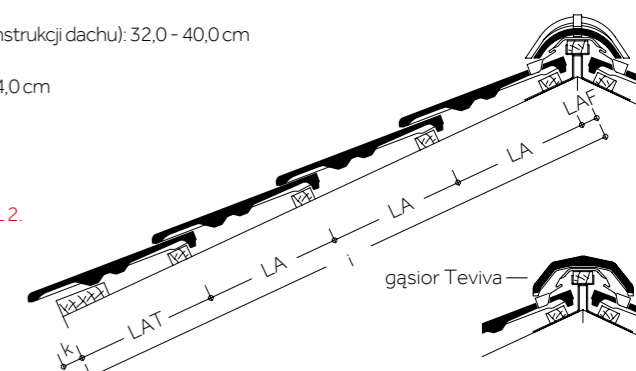

Obliczenie szerokości konstrukcji dachu

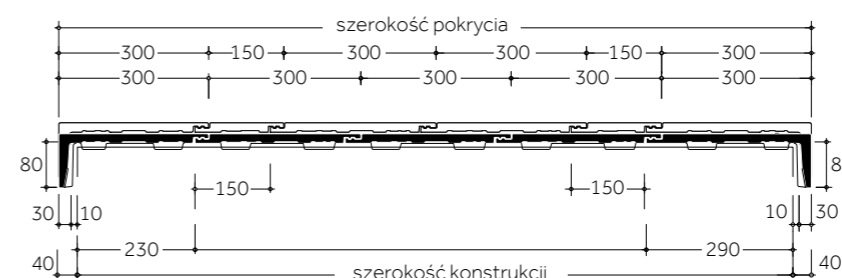

WAŻNE: Dachówkę Teviva należy układać z przesunięciem zamków w kolejnych rzędach.





Szczegółowe informacje na temat dachówek i zasad ich stosowania znajdują się w instrukcjach montażu dostępnych na stronie www.braas.pl

Dachówki kształtowe /
Elementy systemu

		CISAR			
		grafitowy czarny łupkowy szary kryształ		Ilość / Waga	
Połaciowe dachówki kształtowe					
	DACHÓWKA POŁÓWKOWA	netto	7,60	opakowanie 36 szt.	2,41 kg / szt.
		brutto	9,35		
	DACHÓWKA SZCZYTOWA lewa / prawa, wycięcie 11 cm, zapotrzebowanie: ok. 3,0 szt. / m.b.	netto	35,30	opakowanie 12 szt.	6,50 kg / szt.
		brutto	43,42		
	DACHÓWKA WENTYLACYJNA przekrój wentylacyjny 21 cm ² / szt.	netto	60,40	opakowanie 14 szt.	5,94 kg / szt.
		brutto	74,29		
Kalenica / Grzbiet					
	GAŚIOR TEVIVA ^{1) 2)} zapotrzebowanie: ok. 2,2 szt. / m.b.	netto	32,80	opakowanie 25 szt.	4,70 kg / szt.
		brutto	40,34		
	DENKO GAŚIORA TEGALIT / TEVIVA PCV PŁASKIE	netto	19,80	opakowanie 1 szt.	0,10 kg / szt.
		brutto	24,35		
	GAŚIOR zapotrzebowanie: ok. 2,5 szt. / m.b.	netto	21,00	opakowanie 32 szt.	4,51 kg / szt.
		brutto	25,83		
	GAŚIOR POCZĄTKOWY GRZBIETU	netto	97,30	opakowanie 22 szt.	5,31 kg / szt.
		brutto	119,68		
	ŁĄCZNIK POTRÓJNY GAŚIORÓW	netto	176,40	opakowanie 14 szt.	4,61 kg / szt.
		brutto	216,97		
	ŁĄCZNIK POCZWÓRNY GAŚIORÓW	netto	202,90	opakowanie 1 szt.	4,61 kg / szt.
		brutto	249,57		









1) montaż bez klamry za pomocą wkręta nierdzewnego
2) zalecamy stosowanie z taśmą METALROLL 2

Dachówki kształtowe /
Elementy systemu

		CISAR			
		grafitowy czarny łupkowy szary kryształ		Ilość / Waga	
Kalenica / Grzbiet					
	DENKO GAŚIORA BETONOWE	netto	71,40	opakowanie 1 szt.	2,50 kg / szt.
		brutto	87,82		
	DENKO GAŚIORA PCV FIRAFIX	antracytowy	netto	36,50	opakowanie 10 szt.
			brutto	44,90	0,24 kg / szt.
	DENKO GAŚIORA PCV PŁASKIE	antracytowy	netto	8,70	opakowanie 1 szt.
			brutto	10,70	0,13 kg / szt.
	KLAMRA DO GAŚIORÓW BETONOWYCH	antracytowy, czarny	netto	0,72	opakowanie 50 szt.
			brutto	0,89	0,01 kg / szt.
Przejścia przez połacie					
	DACHÓWKA Z ODPOWIETRZNIKIEM INSTALACJI SANITARNEJ ¹⁾ średnica wewnętrzna 125 mm	netto	465,00	opakowanie 1 szt.	10,30 kg / szt.
		brutto	571,95		
	DACHÓWKA Z KOMINKIEM WENTYLACYJNYM średnica wewnętrzna 150 mm	netto	740,00	opakowanie 1 szt.	9,60 kg / szt.
		brutto	910,20		
	DUROVENT DACHÓWKA PRZEJŚCIOWA	antracytowy	netto	105,00	opakowanie 1 szt.
			brutto	129,15	
		czarny, łupkowy	netto	153,00	0,86 kg / szt.
			brutto	188,19	
	DUROVENT CZĘŚĆ GÓRNA KOMINKA	antracytowy	netto	49,50	opakowanie 1 szt.
			brutto	60,89	
		czarny, łupkowy	netto	104,00	0,50 kg / szt.
			brutto	127,92	
	DUROVENT POKRYWA KOMINKA	antracytowy	netto	22,50	opakowanie 10 szt.
			brutto	27,68	
		czarny, łupkowy	netto	54,00	0,18 kg / szt.
			brutto	66,42	

1) zawiera połączenie giętkie, redukcję 125/100 mm, pierścień uszczelniający

Dachówki kształtowe /
Elementy systemu

		CISAR			
		grafitowy czarny łupkowy szary kryształ		Ilość / Waga	
Przejścia przez połacie					
	DUROVENT ODPOWIETRZNIK INSTALACJI SANITARNEJ	antracytowy	netto 61,50 brutto 75,65	opakowanie 10 szt.	0,85 kg / szt.
		czarny, łupkowy	netto 119,00 brutto 146,37		
	DUROVENT POKRYWA ODPOWIETRZNIKA INSTALACJI SANITARNEJ	antracytowy	netto 54,00 brutto 66,42	opakowanie 10 szt.	0,18 kg / szt.
		czarny, łupkowy	netto 98,50 brutto 121,16		
	DUROVENT NASADKA ANTENOWA	antracytowy	netto 64,50 brutto 79,34	opakowanie 10 szt.	0,15 kg / szt.
		czarny, łupkowy	netto 123,00 brutto 151,29		
	DUROVENT RURA PRZYŁĄCZENIOWA DOLNA	średnica 125 mm	netto 49,50 brutto 60,89	opakowanie 1 szt.	0,50 kg / szt.
		średnica 100 mm	netto 44,00 brutto 54,12		
	DUROVENT POŁĄCZENIE GIĘTKIE	średnica 125 mm	netto 33,00 brutto 40,59	opakowanie 1 szt.	0,25 kg / szt.
		średnica 100 mm	netto 28,00 brutto 34,44		
	KOMPLET USZCZELNIAJĄCY PRZEJŚCIE PRZEZ MEMBRANĘ	średnica 125 mm	netto 14,10 brutto 17,34	opakowanie 1 szt.	0,25 kg / szt.
		średnica 100 mm	netto 12,60 brutto 15,50		
Komunikacja na dachu - system aluminiowy					
	DACHÓWKA POD STOPIEŃ SYSTEM ALUMINIOWY	antracytowy, czarny	netto 210,00 brutto 258,30	opakowanie 10 szt.	1,15 kg / szt.
		łupkowy, szary kryształ	netto 233,00 brutto 286,59		
	STOPIEŃ KOMINIARSKI Z UCHWYTEM	antracytowy, czarny	netto 131,00 brutto 161,13	opakowanie 10 szt.	1,37 kg / szt.
		łupkowy, szary kryształ	netto 145,00 brutto 161,13		
	ŁAWA KOMINIARSKA mała 41 x 25 cm	antracytowy, czarny	netto 194,00 brutto 238,62	opakowanie 1 szt.	1,36 kg / szt.
		łupkowy, szary kryształ	netto 225,00 brutto 238,62		

Dachówki kształtowe /
Elementy systemu

		CISAR			
		grafitowy czarny łupkowy szary kryształ		Ilość / Waga	
Komunikacja na dachu - system aluminiowy					
	ŁAWA KOMINIARSKA duża 88 x 25 cm	antracytowy, czarny	netto 256,00 brutto 314,88	opakowanie 1 szt.	3,16 kg / szt.
		łupkowy, szary kryształ	netto 303,00 brutto 314,88		
	ŁUK WSPIERAJĄCY DO ŁAW KOMINIARSKICH	antracytowy, czarny	netto 39,00 brutto 47,97	opakowanie 10 szt.	0,28 kg / szt.
		łupkowy, szary kryształ	netto 59,00 brutto 47,97		
Zabezpieczenia przeciwśnieżne - system aluminiowy					
	DACHÓWKA DO MOCOWANIA ZABEZPIECZEŃ PRZECIWSNIEŻNYCH	antracytowy, czarny	netto 190,00 brutto 233,70	opakowanie 10 szt.	1,15 kg / szt.
		łupkowy, szary kryształ	netto 229,00 brutto 281,67		
	PŁOTEK DO ZATRZYMYWANIA ŚNIEGU 3 m	antracytowy	netto 161,00 brutto 198,03	opakowanie 4 szt.	3,75 kg / szt.
		czarny, łupkowy, szary kryształ	netto 175,00 brutto 215,25		
	UCHWYT DO PŁOTKA PRZECIWSNIEŻNEGO	antracytowy, czarny, łupkowy, szary kryształ	netto 41,00 brutto 50,43	opakowanie 10 szt.	0,25 kg / szt.
	UCHWYT DO BELKI PRZECIWSNIEŻNEJ	antracytowy, czarny	netto 41,00 brutto 50,43	opakowanie 10 szt.	0,25 kg / szt.
		łupkowy, szary kryształ	netto 66,50 brutto 50,43		
	KLAMRA DO ŁĄCZENIA PŁOTKÓW	antracytowy, czarny, łupkowy, szary kryształ	netto 4,50 brutto 5,54	opakowanie 50 szt.	0,02 kg / szt.
Mocowania					
	ZACZEP KLAMROWY DO MOCOWANIA CIĘTYCH DACHÓWEK	stalowy	netto 2,00 brutto 2,46	opakowanie 25 szt.	0,01 kg / szt.
	KLAMRA BOCZNA TYP 409 długość 48 mm	stalowy	netto 1,05 brutto 1,29	opakowanie 250 szt.	0,01 kg / szt.

Dachówki podstawowe ¹⁾



reddot design award winner 2010

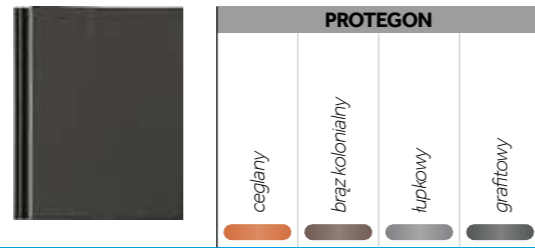

Dachówka podstawowa		netto	8,20	8,20	8,20	8,20	opakowanie
Cena za sztukę		brutto	10,09	10,09	10,09	10,09	28 szt. paleta
Zapotrzebowanie około	szt. / m ²		9,8 - 10,7				168 szt.
Waga	kg / szt.		ok. 5,50				

Dostępność towaru na magazynach BMI Braas Sp. z o.o.					
Opole					
Płońsk					
Dostawy bezpośrednie		X	X	X	X

1) termin realizacji zamówień do 3 tygodni

Dane techniczne:	
Wymiary	330 x 420 mm
Długość pokrycia (łatowanie):	312 - 340 mm
Średnia szerokość pokrycia:	ok. 300 mm
Zapotrzebowanie na 1 m ²	ok. 9,8 - 10,7 szt.
Waga 1 sztuki	ok. 5,50 kg
Najniższe zalecane pochylenie połaci:	25°
Najniższe dopuszczalne pochylenie połaci:	15°

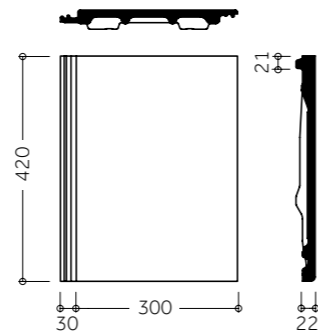

Rozmieranie połaci okap - kalenica			
Pochylenie dachu		Zakładka	Odstęp łat
[kąt]	[%]	[cm]	[cm]
< 25°	< 46,6	10,5-10,8	31,5-31,2
≥ 25°	≥ 46,6	9,5-10,8	32,5-31,2
> 35°	> 70,0	8,0-10,8	34,0-31,2

LAT - odstęp drugiej łat od początku krokwi (wielkość zależna od konstrukcji dachu): 32,0 - 40,0 cm
 LA - odstęp łat w zależności od pochylenia dachu
 LAF - odstęp ostatniej łat do punktu połączenia kontrłat w kalenicy: 4,0 cm
 i - całkowita długość konstrukcji
 k - wysięg dachówki poza łatę okapu

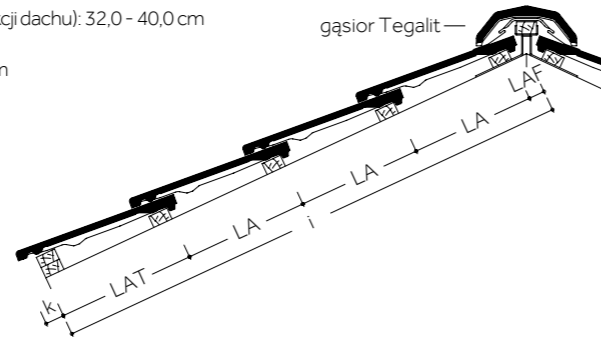

UWAGA: Do gąsiorów Tegalit na kalenicy i grzbiecie zalecamy stosować taśmę uszczelniająco-wentylacyjną METALROLL 2.

LAF = 40 mm

LAT [mm]	320	330	340	350	360	370	380	390	400
k [mm]	80	70	60	50	40	30	20	10	0

Obliczanie szerokości konstrukcji dachu

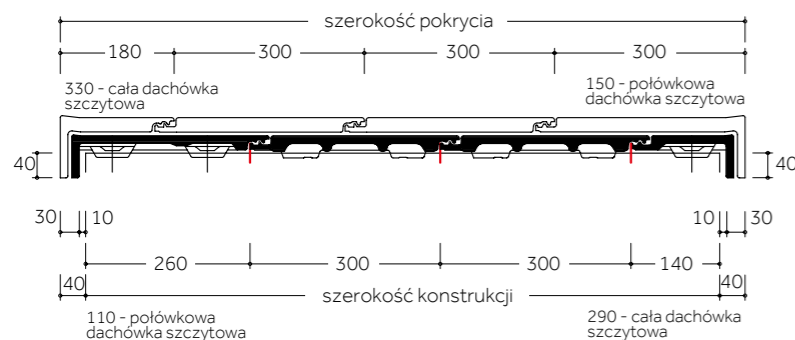

WAŻNE: Dachówkę Tegalit należy układać z przesunięciem zamków w kolejnych rzędach.

Szczegółowe informacje na temat dachówek i zasad ich stosowania znajdują się w instrukcjach montażu dostępnych na stronie www.braas.pl

Dachówki kształtowe / Elementy systemu









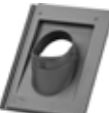

		PROTEGON			
		ceglany brąz kolonialny łupkowy grafitowy		Ilość / Waga	

Połaciowe dachówki kształtowe					
	DACHÓWKA POŁÓWKOWA ¹⁾	netto	13,30	opakowanie	28 szt.
		brutto	16,36		2,96 kg / szt.
	DACHÓWKA SZCZYTOWA ¹⁾	netto	46,00	opakowanie	17 szt.
	lewa / prawa, wycięcie 9,3 i 11 cm, zapotrzebowanie: ok. 3,0 szt. / m.b.	brutto	56,58		7,60 kg / szt.
	DACHÓWKA SZCZYTOWA POŁÓWKOWA ¹⁾	netto	46,00	opakowanie	17 szt.
	lewa / prawa, wycięcie 9,3 i 11 cm	brutto	56,58		3,90 kg / szt.
	DACHÓWKA WENTYLACYJNA ¹⁾	netto	90,90	opakowanie	16 szt.
	przekrój wentylacyjny 21 cm ² / szt.	brutto	111,81		5,87 kg / szt.

Kalenica / Grzbiec					
	GAŚSIOR TEGALIT ^{1) 2) 3)}	netto	32,80	opakowanie	25 szt.
	zapotrzebowanie: ok. 2,2 szt. / m.b.	brutto	40,34		4,70 kg / szt.
	GAŚSIOR POCZĄTKOWY KALENICY TEGALIT	netto	151,80	opakowanie	1 szt.
		brutto	186,71		5,31 kg / szt.
	GAŚSIOR POCZĄTKOWY GRZBIETU TEGALIT	netto	151,80	opakowanie	1 szt.
		brutto	186,71		5,31 kg / szt.
	DENKO GAŚSIORA TEGALIT / TEVIVA PCV PŁASKIE	netto	19,80	opakowanie	1 szt.
	czerwony, antracytowy, brąz kolonialny, łupkowy	brutto	24,35		0,10 kg / szt.

- 1) termin realizacji zamówień do 3 tygodni
- 2) montaż bez klamry za pomocą wkręta nierdzewnego
- 3) zalecamy stosowanie z taśmą METALROLL 2

Dachówki kształtowe /
Elementy systemu

		PROTEGON			
		cegłany brąz kolonialny łupkowy grafitowy		Ilość / Waga	
Przejścia przez połacie					
	DACHÓWKA Z ODPOWIETRZNIKIEM INSTALACJI SANITARNEJ ⁴⁾	netto	465,00	opakowanie 1 szt.	11,20 kg / szt.
	średnica wewnętrzna 125 mm	brutto	571,95		
	DACHÓWKA Z KOMINKIEM WENTYLACYJNYM	netto	740,00	opakowanie 1 szt.	10,60 kg / szt.
	średnica wewnętrzna 150 mm	brutto	910,20		
	DUROVENT DACHÓWKA PRZEJŚCIOWA	czerwony, antracytowy	netto	81,00	opakowanie 1 szt.
			brutto	99,63	
	brąz kolonialny, łupkowy	netto	147,00	0,86 kg / szt.	
		brutto	180,81		
	DUROVENT CZĘŚĆ GÓRNA KOMINKA	czerwony, antracytowy	netto	49,50	opakowanie 1 szt.
			brutto	60,89	
	brąz kolonialny, łupkowy	netto	104,00	0,50 kg / szt.	
		brutto	127,92		
	DUROVENT POKRYWA KOMINKA	czerwony, antracytowy	netto	22,50	opakowanie 10 szt.
			brutto	27,68	
	brąz kolonialny, łupkowy	netto	54,00	0,18 kg / szt.	
		brutto	66,42		
	DUROVENT ODPOWIETRZNIK INSTALACJI SANITARNEJ	czerwony, antracytowy	netto	61,50	opakowanie 10 szt.
			brutto	75,65	
	brąz kolonialny, łupkowy	netto	119,00	0,85 kg / szt.	
		brutto	146,37		
	DUROVENT POKRYWA ODPOWIETRZNIKA INSTALACJI SANITARNEJ	czerwony, antracytowy	netto	54,00	opakowanie 10 szt.
			brutto	66,42	
	brąz kolonialny, łupkowy	netto	98,50	0,18 kg / szt.	
		brutto	121,16		
	DUROVENT NASADKA ANTENOWA	czerwony, antracytowy	netto	64,50	opakowanie 10 szt.
			brutto	79,34	
	brąz kolonialny, łupkowy	netto	123,00	0,15 kg / szt.	
		brutto	151,29		
	DUROVENT RURA PRZYŁĄCZENIOWA DOLNA	średnica 125 mm	netto	49,50	opakowanie 1 szt.
			brutto	60,89	
	średnica 100 mm	netto	44,00	0,50 kg / szt.	
		brutto	54,12		
	DUROVENT POŁĄCZENIE GIĘTKIE	średnica 125 mm	netto	33,00	opakowanie 1 szt.
			brutto	40,59	
	średnica 100 mm	netto	28,00	0,25 kg / szt.	
		brutto	34,44		

4) zawiera połączenie giętkie, redukcję 125/100 mm, pierścień uszczelniający



Dachówki kształtowe /
Elementy systemu

		PROTEGON			
		cegłany brąz kolonialny łupkowy grafitowy		Ilość / Waga	
Przejścia przez połacie					
	KOMPLET USZCZELNIAJĄCY PRZEJŚCIE PRZEZ MEMBRANĘ	średnica 125 mm	netto	14,10	opakowanie 1 szt.
			brutto	17,34	
	średnica 100 mm	netto	12,60	0,25 kg / szt.	
		brutto	15,50		
Komunikacja na dachu - system aluminiowy					
	DACHÓWKA POD STOPIEŃ SYSTEM ALUMINIOWY	czerwony, brąz kolonialny, antracytowy, łupkowy	netto	142,00	opakowanie 10 szt.
			brutto	174,66	
	STOPIEŃ KOMINIARSKI Z UCHWYTEM	czerwony, antracytowy	netto	131,00	opakowanie 10 szt.
			brutto	161,13	
	brąz kolonialny, łupkowy	netto	145,00	1,37 kg / szt.	
		brutto	178,35		
	ŁAWA KOMINIARSKA mała 41 x 25 cm	czerwony, antracytowy	netto	194,00	opakowanie 1 szt.
			brutto	238,62	
	brąz kolonialny, łupkowy	netto	225,00	1,36 kg / szt.	
		brutto	276,75		
	ŁAWA KOMINIARSKA duża 88 x 25 cm	czerwony, antracytowy	netto	256,00	opakowanie 1 szt.
			brutto	314,88	
	brąz kolonialny, łupkowy	netto	303,00	3,16 kg / szt.	
		brutto	372,69		
	ŁUK WSPIERAJĄCY DO ŁAW KOMINIARSKICH	czerwony, antracytowy	netto	39,00	opakowanie 10 szt.
			brutto	47,97	
	brąz kolonialny, łupkowy	netto	59,00	0,28 kg / szt.	
		brutto	72,57		
Zabezpieczenia przeciwśnieżne - system aluminiowy					
	DACHÓWKA DO MOCOWANIA ZABEZPIECZEŃ PRZECIWSNIEŻNYCH	czerwony, brąz kolonialny, antracytowy, łupkowy	netto	121,00	opakowanie 10 szt.
			brutto	148,83	
	PŁOTEK DO ZATRZYMYWANIA ŚNIEGU 3 m	czerwony, antracytowy	netto	161,00	opakowanie 4 szt.
			brutto	198,03	
	brąz kolonialny, łupkowy	netto	175,00	3,75 kg / szt.	
		brutto	215,25		
	UCHWYT DO PŁOTKA PRZECIWSNIEŻNEGO	czerwony, antracytowy, brąz kolonialny, łupkowy	netto	41,00	opakowanie 10 szt.
			brutto	50,43	

Dachówki kształtowe /
Elementy systemu

PROTEGON		Ilość / Waga	
ceglany brąz kolonialny łupkowy grafitowy			



Komunikacja na dachu - system aluminiowy

 <p>UCHWYT DO BELKI PRZECIWNIEŻNEJ</p>	czerwony, antracytowy	netto	41,00	opakowanie 10 szt.
		brutto	50,43	
	brąz kolonialny, łupkowy	netto	66,50	0,25 kg / szt.
		brutto	81,80	
 <p>KLAMRA DO ŁĄCZENIA PŁOTKÓW</p>	czerwony, antracytowy, brąz kolonialny, łupkowy	netto	4,50	opakowanie 50 szt.
		brutto	5,54	0,02 kg / szt.

Mocowania

 <p>ZACZEP KLAMROWY DO MOCOWANIA CIĘTYCH DACHÓWEK</p>	stalowy	netto	2,00	opakowanie 25 szt.
		brutto	2,46	0,01 kg / szt.
 <p>KLAMRA BOCZNA TYP 409 długość 48 mm</p>	stalowy	netto	1,05	opakowanie 250 szt.
		brutto	1,29	0,01 kg / szt.

Dachówki podstawowe

STAR		Ilość	
	czarny blyszczący	netto	4,20
	mocca	brutto	5,17
	szary kryształ	netto	4,20
		brutto	5,17

Dachówka podstawowa

Cena za sztukę	netto	4,20	4,20	4,20	opakowanie
	brutto	5,17	5,17	5,17	43 szt.
Zapotrzebowanie około	szt. / m ²	9,7 - 10,7			paleta
Waga	kg / szt.	ok. 4,30			258 szt.

Dostępność towaru na magazynach BMI Braas Sp. z o.o.

Opole			
Płońsk			
Dostawy bezpośrednie	X	X	X

Dane techniczne:

Wymiary	330 x 420 mm
Długość pokrycia (łatowanie):	ok. 312 - 345 mm
Średnia szerokość pokrycia:	ok. 300 mm
Zapotrzebowanie na 1 m ²	ok. 9,7 - 10,7 szt.
Waga 1 sztuki	ok. 4,30 kg
Najniższe zalecane pochylenie połaci:	22°
Najniższe dopuszczalne pochylenie połaci:	10°

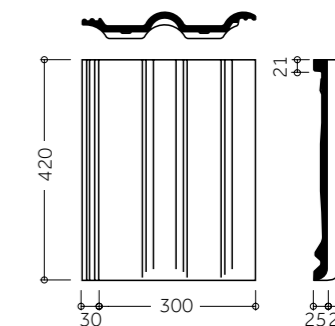

Rozmierzenie połaci okap - kalenica

Pochylenie dachu		Zakładka	Odstęp łąt
[kąt]	[%]	[cm]	[cm]
< 22°	< 40,4	10,0 - 10,8	32,0 - 31,2
≥ 22°	≥ 40,4	8,5 - 10,8	33,5 - 31,2
> 30°	> 57,7	7,5 - 10,8	34,5 - 31,2

- LAT - odstęp drugiej łąty od początku krokwi (wielkość zależna od konstrukcji dachu): 32,0 - 40,0 cm
- LA - odstęp łąt w zależności od pochylenia dachu
- LAF - odstęp ostatniej łąty do punktu połączenia kontrłat w kalenicy
- i - całkowita długość konstrukcji
- k - wysięg dachówki poza łątę okapu

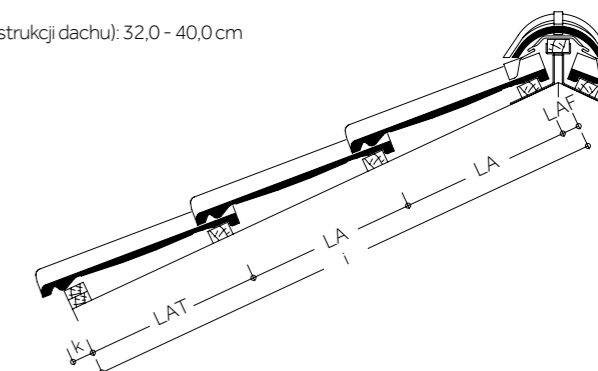

LAF = 40 mm

LAT [mm]	320	330	340	350	360	370	380	390	400
k [mm]	80	70	60	50	40	30	20	10	0

Obliczanie szerokości konstrukcji dachu

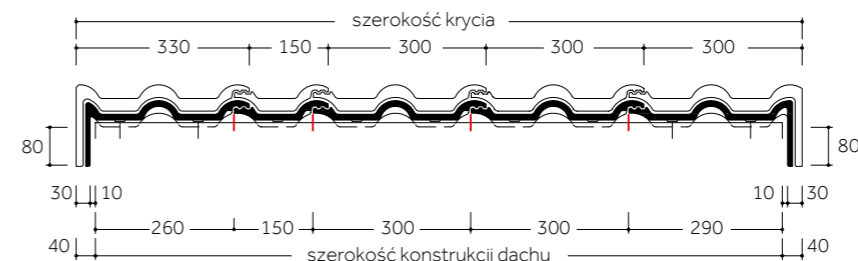

Szczegółowe informacje na temat dachówek i zasad ich stosowania znajdują się w instrukcjach montażu dostępnych na stronie www.braas.pl

Dachówki kształtowe /
Elementy systemu

		STAR		Ilość / Waga
		czarny błyszczący mocca szary kryształ		
Połaciowe dachówki kształtowe				
	DACHÓWKA POŁÓWKOWA	netto	7,60	opakowanie 40 szt.
		brutto	9,35	2,40 kg / szt.
	DACHÓWKA SZCZYTOWA lewa / prawa, wycięcie 11 cm, zapotrzebowanie: ok. 3,0 szt. / m.b.	netto	35,30	opakowanie 16 szt.
		brutto	43,42	6,40 kg / szt.
	DACHÓWKA WENTYLACYJNA przekrój wentylacyjny 50 cm ² / szt.	netto	60,40	opakowanie 12 szt.
		brutto	74,29	5,90 kg / szt.
Kalenica / Grzbiet				
	GAŚIOR zapotrzebowanie: ok. 2,5 szt. / m.b.	netto	21,00	opakowanie 36 szt.
		brutto	25,83	4,51 kg / szt.
	GAŚIOR POCZĄTKOWY GRZBIETU	netto	97,30	opakowanie 1 szt.
		brutto	119,68	5,31 kg / szt.
	ŁĄCZNIK POTRÓJNY GAŚIORÓW	netto	176,40	opakowanie 1 szt.
		brutto	216,97	4,61 kg / szt.
	DENKO GAŚIORA BETONOWE	netto	71,40	opakowanie 1 szt.
		brutto	87,82	2,50 kg / szt.
	DENKO GAŚIORA PCV FIRAFIX	brązowy, antracytowy	netto 36,50	opakowanie 10 szt.
			brutto 44,9	0,24 kg / szt.
	DENKO GAŚIORA PCV PŁASKIE	brązowy, antracytowy	netto 8,70	opakowanie 1 szt.
			brutto 10,7	0,13 kg / szt.
	KLAMRA DO GAŚIORÓW BETONOWYCH	brązowy, antracytowy	netto 0,72	opakowanie 50 szt.
			brutto 0,89	0,01 kg / szt.

Dachówki kształtowe /
Elementy systemu



		STAR		Ilość / Waga
		czarny błyszczący mocca szary kryształ		
Przejścia przez połacie				
	DACHÓWKA Z ODPOWIETRZNIKIEM INSTALACJI SANITARNEJ ¹⁾ średnica wewnętrzna 125 mm	netto	465,00	opakowanie 1 szt.
		brutto	571,95	10,10 kg / szt.
	DACHÓWKA Z KOMINKIEM WENTYLACYJNYM średnica wewnętrzna 150 mm	netto	740,00	opakowanie 1 szt.
		brutto	910,20	9,30 kg / szt.
	DUROVENT DACHÓWKA PRZEJŚCIOWA	brązowy, antracytowy	netto 61,00	opakowanie 1 szt.
			brutto 75,03	
		czarny	netto 105,00	0,86 kg / szt.
			brutto 129,15	
	DUROVENT CZĘŚĆ GÓRNA KOMINKA	brązowy, antracytowy	netto 49,50	opakowanie 1 szt.
			brutto 60,89	
		czarny	netto 104,00	0,50 kg / szt.
			brutto 127,92	
	DUROVENT POKRYWA KOMINKA	brązowy, antracytowy	netto 22,50	opakowanie 10 szt.
			brutto 27,68	
		czarny	netto 54,00	0,18 kg / szt.
			brutto 66,42	
	DUROVENT ODPOWIETRZNIK INSTALACJI SANITARNEJ	brązowy, antracytowy	netto 61,50	opakowanie 10 szt.
			brutto 75,65	
		czarny	netto 119,00	0,85 kg / szt.
			brutto 146,37	
	DUROVENT POKRYWA ODPOWIETRZNIKA INSTALACJI SANITARNEJ	brązowy, antracytowy	netto 54,00	opakowanie 10 szt.
			brutto 66,42	
		czarny	netto 98,50	0,18 kg / szt.
			brutto 121,16	
	DUROVENT NASADKA ANTENOWA	brązowy, antracytowy	netto 64,50	opakowanie 10 szt.
			brutto 79,34	
		czarny	netto 123,00	0,15 kg / szt.
			brutto 151,29	
	DUROVENT RURA PRZYŁĄCZENIOWA DOLNA	średnica 125 mm	netto 49,50	opakowanie 1 szt.
			brutto 60,89	
		średnica 100 mm	netto 44,00	0,50 kg / szt.
			brutto 54,12	

1) zawiera połączenie giętkie, redukcję 125/100 mm, pierścień uszczelniający





Dachówki kształtowe /
Elementy systemu

STAR	
czarny błyszczący mocca szary kryształ	
<i>Ilość / Waga</i>	



Przejścia przez połacie

	DUROVENT POŁĄCZENIE GIĘTKIE	średnica 125 mm	netto	33,00	opakowanie 1 szt.
			brutto	40,59	
		średnica 100 mm	netto	28,00	0,25 kg / szt.
			brutto	34,44	
	KOMPLET USZCZELNIAJĄCY PRZEJŚCIE PRZEZ MEMBRANĘ	średnica 125 mm	netto	14,10	opakowanie 1 szt.
			brutto	17,34	
		średnica 100 mm	netto	12,60	0,25 kg / szt.
			brutto	15,50	

Komunikacja na dachu - system aluminiowy

	DACHÓWKA POD STOPIEŃ SYSTEM ALUMINIOWY	netto	74,90	opakowanie 1 szt.	
		brutto	92,13	8,20 kg / szt.	
	STOPIEŃ KOMINIARSKI Z UCHWYTEM	brązowy, czarny	netto	131,00	opakowanie 1 szt.
			brutto	161,13	
		szary kryształ	netto	145,00	1,37 kg / szt.
			brutto	178,35	
	ŁAWA KOMINIARSKA mała 41 x 25 cm	brązowy, czarny	netto	194,00	opakowanie 1 szt.
			brutto	238,62	
		szary kryształ	netto	225,00	1,36 kg / szt.
			brutto	276,75	
	ŁAWA KOMINIARSKA duża 88 x 25 cm	brązowy, czarny	netto	256,00	opakowanie 1 szt.
			brutto	314,88	
		szary kryształ	netto	303,00	3,16 kg / szt.
			brutto	372,69	
	ŁUK WSPIERAJĄCY DO ŁAW KOMINIARSKICH	brązowy, czarny	netto	39,00	opakowanie 10 szt.
			brutto	47,97	
		szary kryształ	netto	59,00	0,28 kg / szt.
			brutto	72,57	



Zabezpieczenia przeciwśnieżne - system aluminiowy

	DACHÓWKA DO MOCOWANIA ZABEZPIECZEŃ PRZECIWSNIEŻNYCH	brązowy, antracytowy, czarny	netto	111,00	opakowanie 10 szt.
			brutto	136,53	0,95 kg / szt.
	PŁOTEK DO ZATRZYMYWANIA ŚNIEGU 3 m	brązowy, antracytowy	netto	161,00	opakowanie 4 szt.
			brutto	198,03	
		czarny	netto	175,00	3,75 kg / szt.
			brutto	215,25	



Dachówki kształtowe /
Elementy systemu

STAR	
czarny błyszczący mocca szary kryształ	
<i>Ilość / Waga</i>	

Zabezpieczenia przeciwśnieżne - system aluminiowy

	UCHWYT DO PŁOTKA PRZECIWSNIEŻNEGO	brązowy, antracytowy, czarny	netto	41,00	opakowanie 10 szt.
			brutto	50,43	0,25 kg / szt.
	UCHWYT DO BELKI PRZECIWSNIEŻNEJ	brązowy, antracytowy, czarny	netto	41,00	opakowanie 10 szt.
			brutto	50,43	0,25 kg / szt.
	KLAMRA DO ŁĄCZENIA PŁOTEK	brązowy, antracytowy, czarny	netto	4,50	opakowanie 50 szt.
			brutto	5,54	0,02 kg / szt.

Mocowania

	ZACZEP KLAMROWY DO MOCOWANIA CIĘTYCH DACHÓWEK	stalowy	netto	2,00	opakowanie 25 szt.
			brutto	2,46	0,01 kg / szt.
	KLAMRA DO DACHÓWEK BETONOWYCH PROFILOWANYCH	stalowy	netto	0,55	opakowanie 500 szt.
			brutto	0,68	0,01 kg / szt.

Uniwersalne akcesoria dachowe









Kalenica / Grzbiet

		KOLOR / CENA		
				Ilość / Waga
Kalenica / Grzbiet				
	TAŚMA FIGAROLL PLUS długość 10 m, szer. 280 + 40 mm przekrój wentylacyjny ok. 150 cm ² /m	czerwony, brązowy, antracytowy, czarny	netto 285,00	opakowanie 3 rolki paleta 45 rolek 1,80 kg / szt.
			brutto 350,55	
	TAŚMA FIGAROLL 2 długość 10 m, szer. 300 + 40 mm przekrój wentylacyjny ok. 150 cm ² /m	czerwony, brązowy, antracytowy	netto 285,00	opakowanie 3 rolki paleta 45 rolek 1,80 kg / szt.
			brutto 350,55	
	TAŚMA METALROLL 2 długość 5 m, szer. 260 + 60 mm przekrój wentylacyjny ok. 150 cm ² /m	czerwony, brązowy, grafitowy	netto 225,00	opakowanie 4 rolki paleta 72 rolki 2,08 kg / szt.
			brutto 276,75	
	TAŚMA BRAAS-VENT długość 5 m, szer. 300 mm taśma aluminiowa	czerwony, ciemnoczerwony, brązowy, antracytowy	netto 83,00	opakowanie 4 rolki paleta 80 rolek 0,90 kg / szt.
			brutto 102,09	
	DENKO GAŚIORA BETONOWEGO PCV FIRAFIX	czerwony, brązowy, antracytowy	netto 36,50	opakowanie 10 szt. 0,24 kg / szt.
			brutto 44,90	
	DENKO GAŚIORA BETONOWEGO PCV PŁASKIE	czerwony, ciemnoczerwony, brązowy, antracytowy	netto 8,70	opakowanie 60 szt. 0,13 kg / szt.
			brutto 10,70	
	KLAMRA DO GAŚIORÓW BETONOWYCH BRAAS CISAR / LUMINO / PROTECTOR	czerwony, brązowy, antracytowy, czarny	netto 0,72	opakowanie 50 szt. 0,01 kg / szt.
			brutto 0,89	
	KLAMRA DO GAŚIORÓW CERAMICZNYCH BRAAS SATTEL / KONISCH / TURMALIN / SMARAGD	czerwony, brązowy, antracytowy, czarny	netto 0,72	opakowanie 50 szt. 0,01 kg / szt.
			brutto 0,89	
	KLAMRA DO GAŚIORÓW CERAMICZNYCH KONISCH K	czerwony, brązowy, antracytowy, czarny	netto 0,90	opakowanie 50 szt. 0,01 kg / szt.
			brutto 1,11	



Uniwersalne akcesoria dachowe

Kalenica / Grzbiet / Okap

		KOLOR / CENA		
				Ilość / Waga
Kalenica / Grzbiet				
	WSPORNIK DO ŁĄT BRAAS TYP GWÓZDŹ	długość 210 mm	netto 2,20	opakowanie 100 szt. 0,12 kg / szt.
			brutto 2,71	
	WSPORNIK DO ŁĄT METALOWY	długość 260 mm	netto 2,50	opakowanie 100 szt. 0,14 kg / szt.
			brutto 3,08	
Okap				
	KRATKA WENTYLACYJNA OKAPU przekrój wentylacyjny 200 cm ² /szt.	czarny	netto 5,40	opakowanie 100 szt. 0,13 kg / szt.
			brutto 6,64	
	GRZEBIEŃ OKAPU	czarny	netto 2,75	opakowanie 200 szt. 0,08 kg / szt.
			brutto 3,38	
	GRZEBIEŃ OKAPU Z KRATKĄ WENTYLACYJNĄ przekrój wentylacyjny 200 cm ² /m.b.	czarny	netto 7,20	opakowanie 30 szt. 0,16 kg / szt.
			brutto 8,86	
	TAŚMA WENTYLACYJNA OKAPU przekrój wentylacyjny 472 cm ² / m.b. rolka: 5 m x 10 cm	czerwony, brązowy, antracytowy	netto 16,70	opakowanie 16 rolek 0,57 kg / szt.
			brutto 20,54	

Uniwersalne akcesoria dachowe



Warstwa wstępnego krycia

		KOLOR / CENA			
				Ilość / Waga	
Membrany					
	DIVOROLL MAXIMUM+ 2S gramatura: 200 g / m ² rolka: 50 m x 1,50 m = 75 m ²	ciemnozielony	netto 14,60	opakowanie 20 rolek 1500 m ²	
			brutto 17,96	15,10 kg /rolka	
	DIVOROLL TOP RU gramatura: 210 g / m ² rolka: 50 m x 1,50 m = 75 m ²	zielony	netto 13,90	opakowanie 12 rolek 900 m ²	
			brutto 17,10	15,85 kg /rolka	
	DIVOROLL UNIVERSAL+ 2S gramatura: 160 g / m ² rolka: 50 m x 1,50 m = 75 m ²	zielony	netto 9,90	opakowanie 20 rolek 1500 m ²	
			brutto 12,18	12,10 kg /rolka	
	DIVOROLL UNIVERSAL+ gramatura: 160 g / m ² rolka: 50 m x 1,50 m = 75 m ²	zielony	netto 8,40	opakowanie 20 rolek 1500 m ²	
			brutto 10,33	12,10 kg /rolka	
	DIVOROLL KOMPAKT 2S gramatura: 145 g / m ² rolka: 50 m x 1,50 m = 75 m ²	zielony	netto 7,80	opakowanie 20 rolek 1500 m ²	
			brutto 9,59	11,00 kg /rolka	
	DIVOROLL KOMPAKT gramatura: 145 g / m ² rolka: 50 m x 1,50 m = 75 m ²	zielony	netto 6,40	opakowanie 20 rolek 1500 m ²	
			brutto 7,87	11,00 kg /rolka	
	DIVOROLL PRO+ gramatura: 110 g / m ² rolka: 50 m x 1,50 m = 75 m ²	szary	netto 4,60	opakowanie 30 rolek 2250 m ²	
			brutto 5,66	8,35 kg /rolka	
	DIVOROLL CLIMA+ 2S gramatura: 178 g / m ² rolka: 50 m x 1,50 m = 75 m ²	srebrny - zielony	netto 19,60	opakowanie 20 rolek 1500 m ²	
			brutto 24,11	13,50 kg /rolka	
	FEL`X SZYBKA BARIERA SBS NOWOŚĆ 2021 gramatura: 491 g / m ² rolka 40 m x 1,25 m = 50 m ² <small>Dostępny od 01.06.2021</small>	niebieski - szary	netto 12,70	opakowanie 30 rolek	
			brutto 15,62	24,80 kg /rolka	
	SUN`X SZYBKA BARIERA SBS NOWOŚĆ 2021 gramatura: 390 g / m ² rolka 40 m x 1,25 m = 50 m ² <small>Dostępny od 01.06.2021</small>	srebrny - szary	netto 16,30	opakowanie 36 rolek	
			brutto 20,05	21,50 kg /rolka	

* Jako warstwę wstępnego krycia pod blachodachówkę panelowe AeroDek należy stosować membrany: Divoroll Maximum+ 2S, Divoroll Top RU, Divoroll Universal+ 2S lub Divoroll Kompakt 2S.



Uniwersalne akcesoria dachowe

Warstwa wstępnego krycia

		KOLOR / CENA			
				Ilość / Waga	
Papa					
	PAPA BRAAS - BIT PREMIUM SBS grubość: 2,8 mm rolka: 7,5 m x 1,00 m = 7,5 m ²	czarny	netto 18,50	paleta 24 rolki 180 m ²	
			brutto 22,76	30,00 kg /rolka	
Akcesoria					
	UNOROLL+ rolka: 25 m x 6 cm Taśma montażowa jednostronnie klejąca do membran Divoroll Kompakt, Universal i Top RU.	zielony	netto 58,50	opakowanie 10 szt.	
			brutto 71,96	0,60 kg / szt.	
	DUOROLL rolka: 50 m x 4 cm. Taśma montażowa dwustronnie klejąca, do łączenia membran.		netto 82,00	opakowanie 6 szt.	
			brutto 100,86	0,25 kg / szt.	
	CLIMA TAPE rolka: 25 m x 6 cm Taśma montażowa jednostronnie klejąca do membran Divoroll Clima+ 2S i Maximum+ 2S.	przezroczysta	netto 67,50	opakowanie 10 szt.	
			brutto 83,03	0,38 kg / szt.	
	TAPE`X A NOWOŚĆ 2021 <small>Dostępny od 01.06.2021</small> rolka: 30 m x 5 cm Jednostronnie klejąca taśma aluminiowa dedykowana do Sun`X.		netto 13,50	opakowanie 10 szt.	
			brutto 16,60	0,10 kg / szt.	
	TAPE`X B NOWOŚĆ 2021 <small>Dostępny od 01.06.2021</small> rolka: 22,5 m x 1 cm Dwustronnie klejąca taśma butylowa przeznaczona do łączenia Fel`X oraz Sun`X.		netto 88,00	opakowanie 10 szt.	
			brutto 108,24	0,75 kg / szt.	
	DIVOROLL DICHTMASSE Masa uszczelniająca do kontrłat. zapotrzebowanie: 1szt. / ok. 50 m		netto 75,00	opakowanie 10 szt.	
			brutto 92,25	1,03 kg / szt.	
	DIVOROLL ANSCHLUSSKLEBER Klej do łączenia membran Divoroll, oraz ich reperacji. zapotrzebowanie: 1szt. / ok. 20 m		netto 36,50	opakowanie 12 szt.	
			brutto 44,90	0,37 kg / szt.	
	VENT`X Element wentylacyjny do warstwy wstępnego krycia wykonanej z papy oraz szybkich barier SBS: Fel`X i Sun`X.	czarny	netto 17,30	opakowanie 10 szt.	
			brutto 21,28	0,60 kg / szt.	

Uniwersalne akcesoria dachowe



Kosze / Obróbka komina i ścian

		KOLOR / CENA		
				Ilość / Waga
Kosze				
	KOSZ ALUMINIOWY BRAAS długość 2 m, szerokość 50 cm - jednostronny	czerwony, ciemnoczerwony, brązowy, antracytowy, czarny	netto 63,50	opakowanie 10 szt.
			brutto 78,11	1,20 kg / szt.
	KLAMRA DO MOCOWANIA KOSZY ALUMINOWYCH		netto 1,10	opakowanie 50 szt.
			brutto 1,35	0,01 kg / szt.
	USZCZELKA Z GĄBKI DO KOSZY impregnowana, czarna, długość 1 m	czarny	netto 6,20	opakowanie 50 szt.
			brutto 7,63	0,10 kg / szt.
Obróbka komina i ścian				
	TAŚMA WAKAFLEX 2 długość 10 m, szerokość 280 mm	czerwony, brązowy, antracytowy, czarny	netto 690,00	opakowanie 2 rolki
			brutto 848,70	28 rolek
		szary	netto 710,00	paleta
			brutto 873,30	28 rolek
ciemnoczerwony	netto 745,00	9,00 kg / rolka		
	brutto 916,35			
	TAŚMA WAKAFLEX 2 długość 5 m, szerokość 280 mm	czerwony, brązowy, antracytowy	netto 400,00	opakowanie 4 rolki
			brutto 492,00	paleta 56 rolek
	TAŚMA EASY FLASH długość 5 m, szerokość 300 mm	czerwony, brązowy, antracytowy, czarny	netto 245,00	opakowanie 5 rolek
			brutto 301,35	paleta 120 rolek
	LISTWA KOMINOWA BRAAS długość 2,4 m, szerokość 8 cm - dwustronna	czerwony / ciemnobrązowy	netto 30,50	opakowanie 20 szt.
			brutto 37,52	0,46 kg / szt.
	LISTWA KOMINOWA BRAAS NA WPUST długość 2 m, szerokość 8 cm	czerwony, ciemnoczerwony, brązowy, antracytowy, czarny	netto 20,00	opakowanie 20 szt.
			brutto 24,60	0,30 kg / szt.



Uniwersalne akcesoria dachowe

Mocowania

		KOLOR / CENA		
				Ilość / Waga
Mocowania				
	ZACZEP KLAMROWY DO DACHÓWEK CIĘTYCH	stal nierdzewna	netto 2,00	opakowanie 25 szt.
			brutto 2,46	0,10 kg / szt.
	KLAMRA BOCZNA DO DACHÓWKI PROFILOWANEJ BETON	ocynkowana	netto 0,55	opakowanie 500 szt.
			brutto 0,68	0,10 kg / szt.
	KLAMRA BOCZNA TYP 409 długość 48 mm do dachówek: Teviva, Tegalit	ocynkowana	netto 1,05	opakowanie 250 szt.
			brutto 1,29	0,10 kg / szt.
	KLAMRA BOCZNA TYP 409 długość 85 mm do dachówek: Rubin 9V, 13V, 13V(K), Topas 11V, 13V, Granat 13V	ocynkowana	netto 1,05	opakowanie 250 szt.
			brutto 1,29	0,10 kg / szt.
	KLAMRA BOCZNA TYP 409 długość 65 mm do dachówki Turmalin	ocynkowana	netto 1,05	opakowanie 250 szt.
			brutto 1,29	0,10 kg / szt.
	KLAMRA BOCZNA TYP 435 długość 178 mm do dachówek: Rubin 9V, 13V, 13V(K)	ocynkowana	netto 1,05	opakowanie 250 szt.
			brutto 1,29	0,10 kg / szt.
	KLAMRA BOCZNA TYP 435 długość 164 mm do dachówek: Topas 11V, 13V, Granat 13V	ocynkowana	netto 1,05	opakowanie 250 szt.
			brutto 1,29	0,10 kg / szt.
	KLAMRA BOCZNA TYP 473 do dachówki Smaragd	stal nierdzewna	netto 1,30	opakowanie 250 szt.
			brutto 1,60	0,10 kg / szt.

Uniwersalne akcesoria dachowe







Komunikacja na dachu - system stalowy

		KOLOR / CENA			
				Ilość / Waga	
Komunikacja na dachu - system stalowy					
	ŁAWA 40 cm komplet: ława 40 cm, 2 łuki do ławy kominiarskiej, 2 wsporniki do ławy kominiarskiej z gumą EPDM	czerwony, brązowy, antracytowy, czarny	netto 143,00	opakowanie 1 szt.	6,33 kg / szt.
			brutto 175,89		
	ŁAWA 80 cm komplet: ława 80 cm, 2 łuki do ławy kominiarskiej, 2 wsporniki do ławy kominiarskiej z gumą EPDM	czerwony, brązowy, antracytowy, czarny	netto 173,00	opakowanie 1 szt.	8,00 kg / szt.
			brutto 212,79		
	ŁAWA KOMINIARSKA 40 cm	ocynk	netto 26,00	opakowanie 4 szt.	1,79 kg / szt.
			brutto 31,98		
		czerwony, brązowy, antracytowy, czarny, ciemnoczerwony, kasztan	netto 31,50		
			brutto 38,75		
	ŁAWA KOMINIARSKA 80 cm	ocynk	netto 44,00	opakowanie 4 szt.	3,46 kg / szt.
			brutto 54,12		
		czerwony, brązowy, antracytowy, czarny, ciemnoczerwony, kasztan	netto 60,00		
			brutto 73,80		
	ŁAWA KOMINIARSKA 100 cm	ocynk	netto 57,50	opakowanie 4 szt.	4,28 kg / szt.
			brutto 70,73		
		czerwony, brązowy, antracytowy, czarny, ciemnoczerwony, kasztan	netto 79,00		
			brutto 97,17		
	ŁAWA KOMINIARSKA 200 cm	ocynk	netto 111,00	opakowanie 2 szt.	8,47 kg / szt.
			brutto 136,53		
		czerwony, brązowy, antracytowy, czarny, ciemnoczerwony, kasztan	netto 157,00		
			brutto 193,11		
	STOPIEŃ KOMINIARSKI	ocynk	netto 32,50	opakowanie 10 szt.	1,24 kg / szt.
			brutto 39,98		
		czerwony, brązowy, antracytowy, czarny, ciemnoczerwony, kasztan	netto 34,50		
			brutto 42,44		
	ŁUK DO ŁAW KOMINIARSKICH	ocynk	netto 17,20	opakowanie 10 szt.	0,76 kg / szt.
			brutto 21,16		
		czerwony, brązowy, antracytowy, czarny, ciemnoczerwony, kasztan	netto 19,00		
			brutto 23,37		
	WSPORNIK DO ŁAW KOMINIARSKICH Z GUMĄ EPDM	ocynk	netto 29,50	opakowanie 10 szt.	1,52 kg / szt.
			brutto 36,29		
		czerwony, brązowy, antracytowy, czarny, ciemnoczerwony, kasztan	netto 33,00		
			brutto 40,59		
	WSPORNIK DO ŁAW KOMINIARSKICH KARPIÓWKA Z GUMĄ EPDM	ocynk	netto 29,50	opakowanie 10 szt.	1,30 kg / szt.
			brutto 36,29		
		czerwony, antracytowy	netto 33,00		
			brutto 40,59		



Uniwersalne akcesoria dachowe

Komunikacja na dachu - system stalowy / Zabezpieczenia przeciwśnieżne - system stalowy / Przejścia przez połąć / Angoby

		KOLOR / CENA			
				Ilość / Waga	
Komunikacja na dachu - system stalowy					
	ŁĄCZNIK DO ŁAW KOMINIARSKICH	ocynk	netto 8,00	opakowanie 10 szt.	0,37 kg / szt.
			brutto 9,84		
		czerwony, brązowy, antracytowy, czarny, ciemnoczerwony, kasztan	netto 9,90		
			brutto 12,18		
Zabezpieczenia przeciwśnieżne - system stalowy					
	PŁOTEK DO ZATRZYMYWANIA ŚNIEGU 2 m	ocynk	netto 40,00	opakowanie 4 szt.	2,89 kg / szt.
			brutto 49,20		
		czerwony, brązowy, antracytowy, czarny, ciemnoczerwony, kasztan	netto 52,50		
			brutto 64,58		
	PŁOTEK DO ZATRZYMYWANIA ŚNIEGU 3 m	ocynk	netto 58,00	opakowanie 4 szt.	4,28 kg / szt.
			brutto 71,34		
		czerwony, brązowy, antracytowy, czarny, ciemnoczerwony, kasztan	netto 76,50		
			brutto 94,10		
	UCHWYT DO PŁOTKA ŚNIEGOWEGO	ocynk	netto 22,50	opakowanie 10 szt.	1,33 kg / szt.
			brutto 27,68		
		czerwony, brązowy, antracytowy, czarny, ciemnoczerwony, kasztan	netto 27,50		
			brutto 33,83		
	ROZBIJACZ ŚNIEGU	ocynk	netto 9,00	opakowanie 10 szt.	1,00 kg / szt.
			brutto 11,07		
		czerwony, brązowy, antracytowy, czarny, ciemnoczerwony, kasztan	netto 11,20		
			brutto 13,78		
	ŁĄCZNIK PŁOTKA PRZECIWSNIEGOWEGO	przezroczysty	netto 2,35	opakowanie 20 szt.	0,03 kg / szt.
			brutto 2,89		
Przejścia przez połąć					
	UNIERSALNY PIERŚCIEŃ USZCZELNIAJĄCY PRZEJŚCIE PRZEZ MEMBRANĘ zastosowanie dla rur o średnicy: DN 100, DN 125 oraz DN 150	czarny	netto 49,00	opakowanie 1 szt.	0,50 kg / szt.
			brutto 60,27		
Angoby					
	ANGOBA ZAPRAWKOWA NA ZIMNO puszka 250 ml	miedziany, brązowy, antracytowy, czerwień jesieni, kasztanowy, tekowy, jasnoszary, szary, łupkowy błyszczący, czarny błyszczący, szary kryształ, czarny brylant, sosnowy	netto 120,00	opakowanie 1 szt.	0,80 kg / szt.
			brutto 147,60		