

ELEGANT 2.0 NOWOCZESNOŚĆ W PARZE Z TRADYCJĄ

NOWOCZESNOŚĆ W PARZE Z TRADYCJĄ

Panel Elegant 2.0 powstawał z myślą o tym, że klasyka się nie starzeje i zawsze będzie inspiracją dla współczesnych architektów.

Elegant 2.0 to udoskonalona wersja jego poprzednika. **Przy projektowaniu panela zaprosiliśmy do współpracy najlepszych mistrzów dekarstwa. Uwagi montażowe najlepszych fachowców w połączeniu z kilkunastoletnim doświadczeniem w sprzedaży panela Elegant dało najlepszy rezultat jakości.**

Przeprojektowany zamek, podcięcia, oraz nowe profilacje zapewniają najwyższą szczelność, sztywność i bezpieczeństwo na wypadek ssania i parcia wiatru, intensywnego deszczu czy gradu. **Panel Elegant 2.0 zarówno jako dach jak i elewacja w modułach 300 i 510 mm pięknie podkreśla kształt budynków w stylu nowoczesnym jak i tradycyjnym.**

Zalety Systemu Elegant 2.0:

- Specjalne profilowanie paneli zapewniające sztywność i odporność na odkształcenia.
- Ukryty łącznik pozwala na estetyczne kształtowanie pokrywanej powierzchni.
- Złożenie dolnej i górnej części zamka sprawia, że jest on o wiele sztywniejszy.
- Klapka zamykająca zabezpiecza zamek paneli przed penetracją wody od okapu i kalenicy.
- Wygięcie blachy w zamku zewnętrznym umożliwi wielokrotny montaż i demontaż paneli bez ryzyka uszkodzenia.
- Dzięki dostępnej gamie powłok antykorozyjnych panel może być zawsze dostosowany do lokalnych warunków środowiskowych.
- Kilka możliwości łączenia paneli: w układach poziomym i pionowym, pojedynczo lub łączone na długości – mijankowo lub „w szachownicę”.
- Różne warianty profilowań i szeroka gama kolorów sprawiają, że panel może nadać dachowi wiele odston i stylizacji.

Parametry techniczne

Nazwa	Panel dachowy na rąbek Elegant 2.0 z ukrytym mocowaniem
Szerokość efektywna panelu [mm]	300, 510
Wysokość profilowania zamka [mm]	24
Długość min. [mm]	400
Długość max. [mm]	10 000
Podcięcie na końcach [mm]	2 mm; 35 mm

Zagięcie podcięcia okapowego [mm]	opcjonalne 35 mm, 10°
Klapka zamykająca rąbek	TAK
Grubość blachy [mm]	0,5 (0,6 i 0,7 na zapytanie)
Gatunek stali	S250GD-S280GD
Powłoki	SP Poliester Połysk 25 µm, SP Poliester Mat 35 µm, Cesar 55 Półmat
Profilowanie	gładkie, mikrofala, liniowanie podwójne szerokie, rowkowanie podwójne
Masa [kg/m²]	ok 4,5
Wymagania techniczne	CE wg PN-EN 14782:2008
Minimalny spadek dachu	8° (14%)
Rozstaw łąt [mm]	Maksymalnie 250 lub pełne deskowanie

powłoka	SP15	SP25	SP35 Mat	Cesar 55	PVC(F) FoodSafe	1.4301
powłoka metaliczna	min Z225 lub równoważna (powłoki stopowe)					
kategoria odporności korozyjnej (zew.) RC	---	RC3	RC4	RC5*	---	RC5* **
kategoria odporności korozyjnej (wew.) AC	CPI2	AC3	do AC4*	do AC5*	do CPI5*	do AC5*

(*) potwierdzenie kategorii odporności korozyjnej RC/AC wyłącznie przez dostawcę stali po analizie kwestionariusza środowiskowego (za pośrednictwem Działu Jakości)

(**) transport, montaż, czyszczenie, konserwacja zgodnie z zaleceniami Balex Metal

ELEGANT 2.0 nowe rozwiązania na długie lata

lorem ipsum

Panel jest dostępny w dwóch szerokościach - 300 oraz 510 mm.

Panel może mieć nawet 10 m długości. Dlatego świetnie sprawdza się również na elewacji.

Nowa konstrukcja zamka poprawia szczelność dachu i eliminuje zagrożenie korozją.

Panel jest podcięty i zagięty, a jego cięta krawędź jest ukryta.

Zaślepka dodatkowo zabezpiecza zamek przed penetracją wody. Wpływa też na doskonały wygląd systemu.

ELEGANT 2.0 może być produkowany w pełnej gamie powłok: SP25, Mat Perła SP35, Cesar PUR55.

Elegant 2.0 - panel na rąbek z ukrytym mocowaniem

Zamek nowej generacji

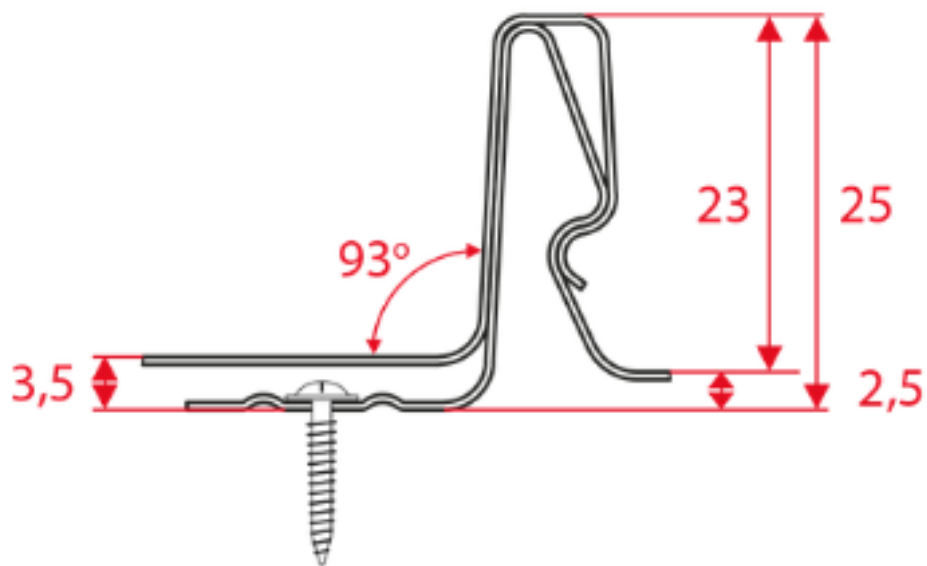

Panel o szerokości 300 mm

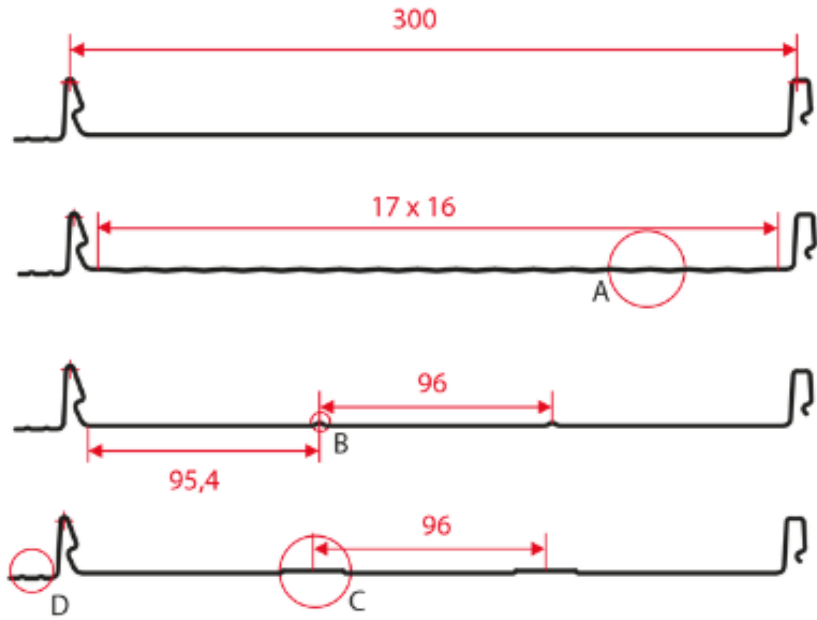

Panel o szerokości 510 mm

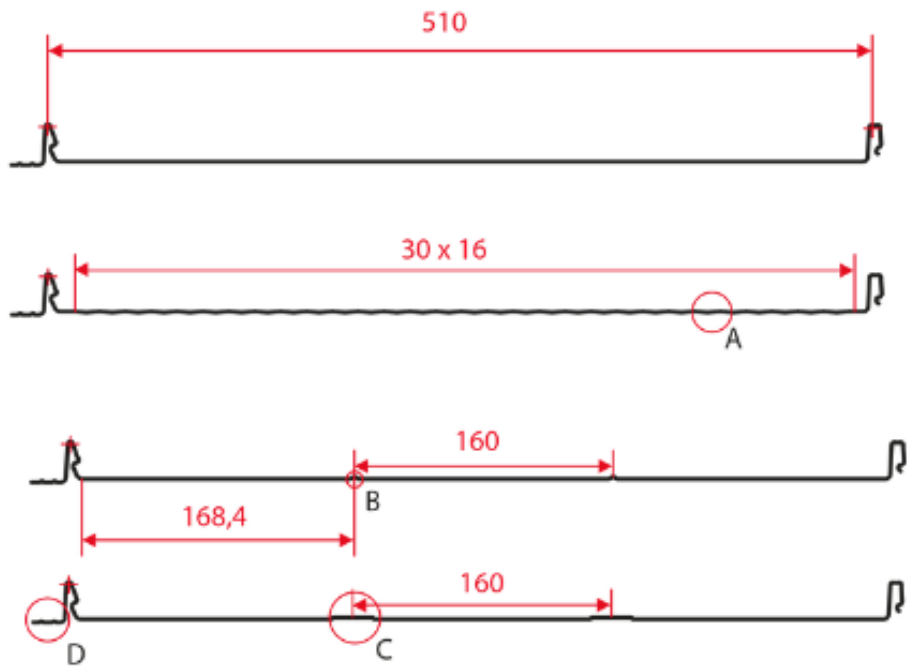

Profilacje

Profilowanie liniowe

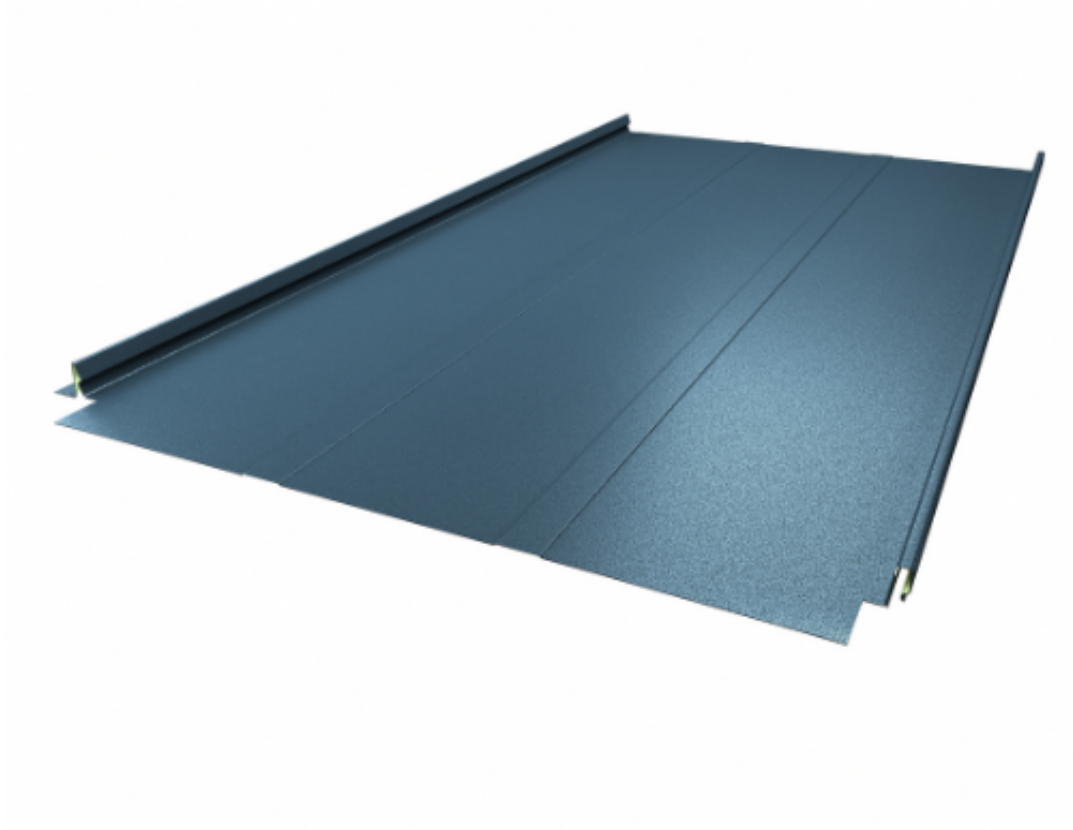

Mikrofala

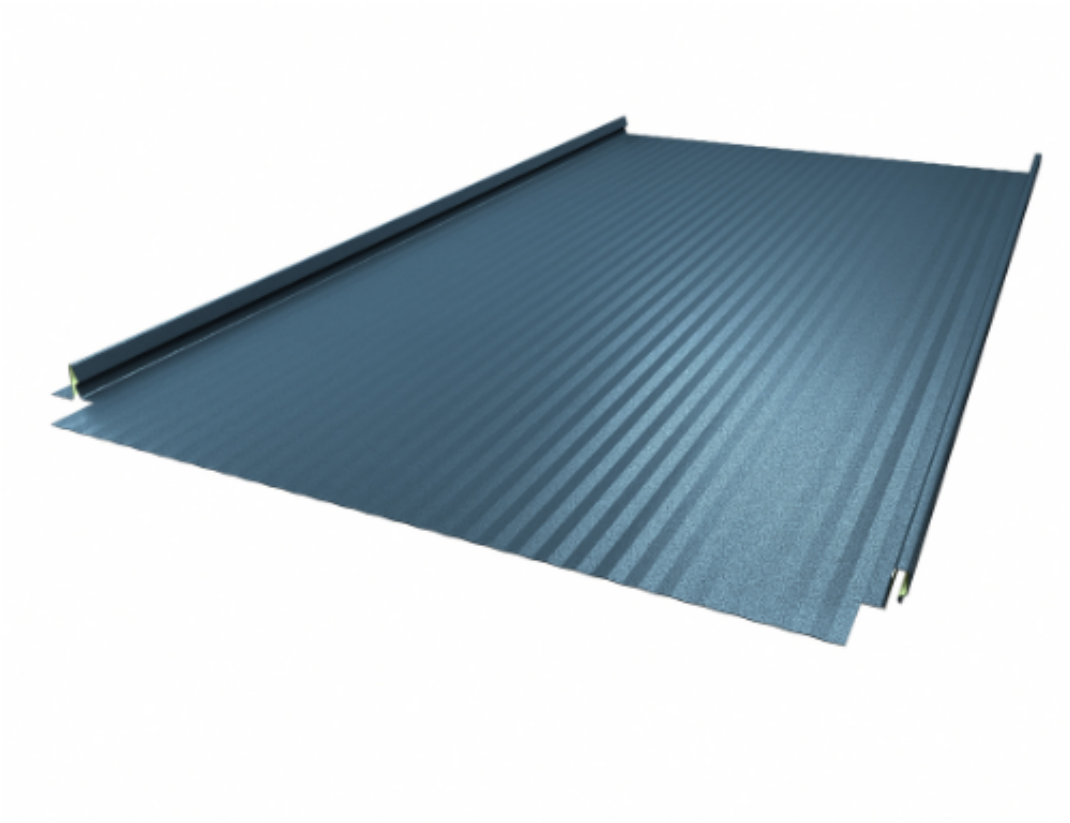

Profilowanie gładkie

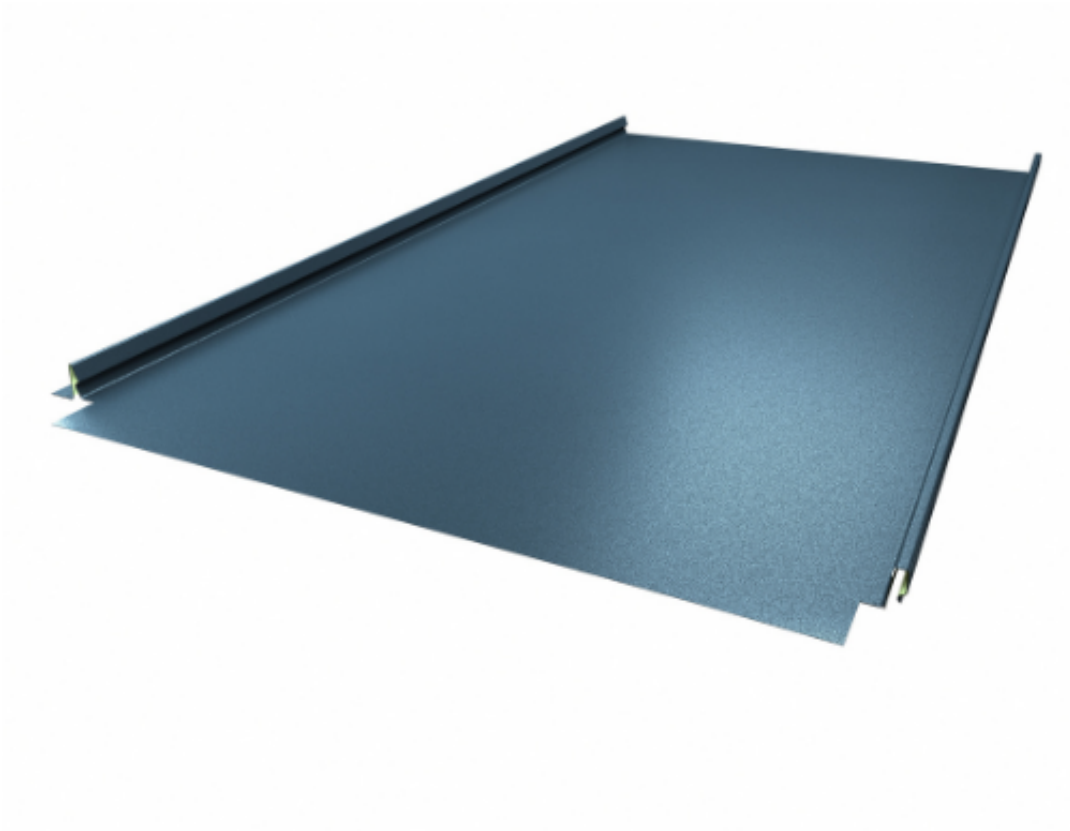

Rowkowanie podwójne

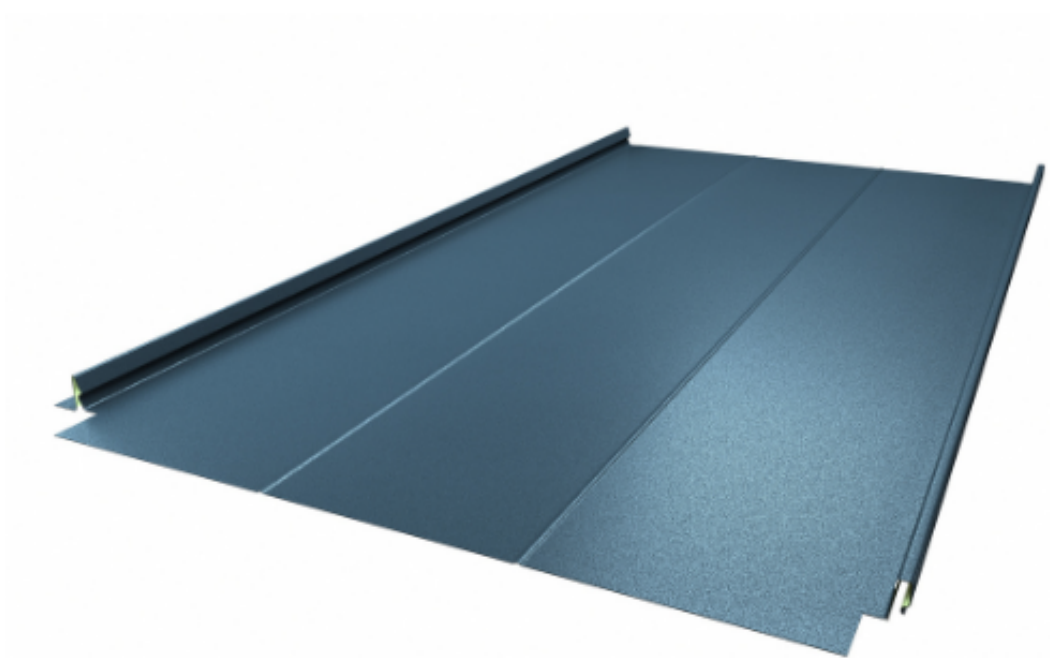

ELEGANT 2.0 nowe rozwiązania na długie lata

lorem ipsum

Panel jest dostępny w dwóch szerokościach - 300 oraz 510 mm.

Panel może mieć nawet 10 m długości. Dlatego świetnie sprawdza się również na elewacji.

Nowa konstrukcja zamka poprawia szczelność dachu i eliminuje zagrożenie korozją.

Panel jest podcięty i zagięty, a jego cięta krawędź jest ukryta.

Zaślepka dodatkowo zabezpiecza zamek przed penetracją wody. Wpływa też na doskonały wygląd systemu.

ELEGANT 2.0 może być produkowany w pełnej gamie powłok: SP25, Mat Perła SP35, Cesar 55, Cesar 65.













Gwarancje i reklamacje

Przejdź do wybranego formularza

[Gwarancja](#) [Reklamacje](#)

KOLORY

SP POLIESTER POŁYSK 25 MM

 sygnałowożółty 1003	 kość słoniowa 1015	 ognistoczerwony 3000
 czerwony 3011	 koralowo-czerwony 3016	 niebieski szafirowy 5003
 sygnałowiebieski 5010	 ciemnozielony 6005	 rezedowozielony 6011
 zielony żółty 6018	 jodłowozielony 6020	 NOWOŚĆ szary bazaltowy 7012
 grafitowy 7016	 grafitowoszary 7024	 jasnoszary 7035

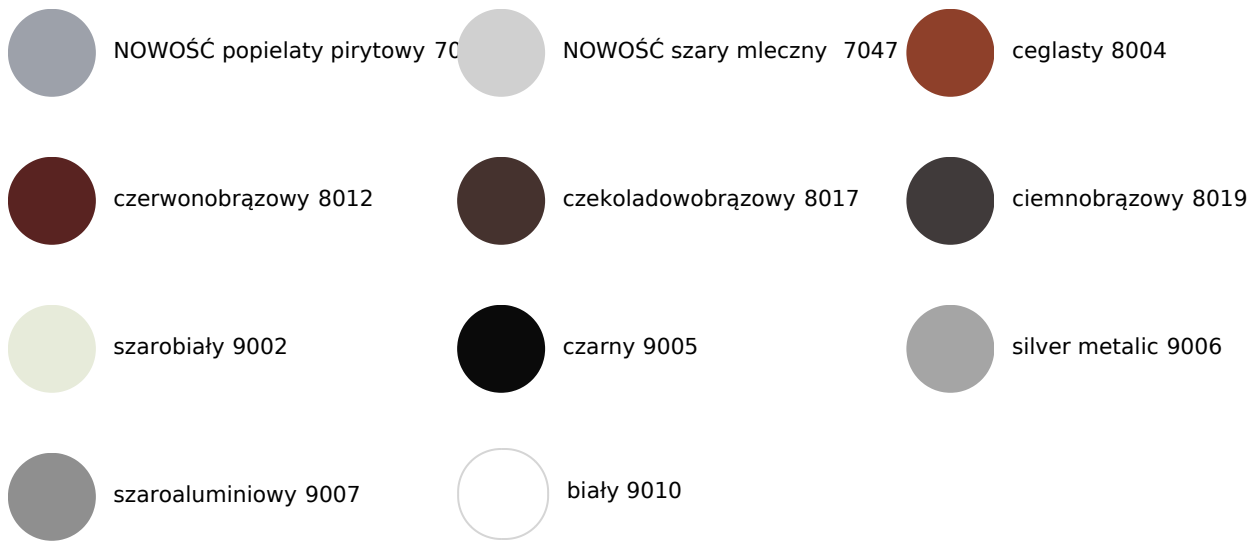

SP POLIESTER MAT 35 MM



CESAR 55 PÓŁMAT



